

Audi Náskok vďaka technike



A5

Cenník
Audi A5/S5 Limuzína
Audi A5/S5 Avant



Obsah



Základný model

06 Audi A5 Limuzína, Audi A5 Avant

08 Audi S5 Limuzína, Audi S5 Avant

22 edition one

24 Technologické balíky

Exteriér

29 Lakovanie

32 Disky kolies

35 Príslušenstvo kolies

37 Svetlá

41 Zrkadlá

45 Strešné systémy

46 Zasklenie

47 Iná príplatková výbava

Interiér

54 Poťahy sedadiel

58 Sedadlá

61 Komfort sedenia

77 Osvetlenie

79 Obklad

81 Strop

82 Volanty

84 Klimatizácia a komfort

85 Ďalšie prvky interiéru

Technológie

91 Navigácia, médiá a zvukový systém

96 Asistenčné systémy

99 Podvozok a brzdy

101 Technika a bezpečnosť

Audi connect

103 Audi connect

107 Predĺžená záruka

108 Rozmery

110 Technické dáta



Audi A5 Limuzína





Základný model

Audi A5 Limuzína

Sériová výbava Audi A5 Limuzína

Obsah:

- ▶ Disky, 5-dvojlúčové, 7,5 J x 17, pneumatiky 225/55 R 17
- ▶ Okenné lišty hliníkového vzhľadu
- ▶ Zadné LED svetlá
- ▶ Kryty vonkajších spätných zrkadiel vo farbe karosérie



Ďalšie prvky sériovej výbavy sú súčasťou cenníka.

Audi A5 Limuzína

Modelový rok 2025

Pohon	Počet valcov	Objem v cm ³	Výkon maximálny v kW (k)	Krútiaci moment maximálny v Nm	Cena v EUR s DPH 23% EUR bez DPH Objednávaci kód
TFSI 110kW	S tronic 7-stupňový	4	1.984	110 (150)	280/1.400-3.600 43.730,- 35.552,85 FU2APG
TFSI 150kW	S tronic 7-stupňový	4	1.984	150 (204)	340/2.000-4.000 48.960,- 39.804,88 FU2AZG
TFSI quattro 150kW	S tronic 7-stupňový	4	1.984	150 (204)	340/2.000-4.000 51.490,- 41.861,79 FU2AZY
TDI 150kW	S tronic 7-stupňový	4	1.968	150 (204) (Mild-hybrid)*	400/1.750-3.250 51.770,- 42.089,43 FU2AUG
TDI quattro 150kW	S tronic 7-stupňový	4	1.968	150 (204) (Mild-hybrid)*	400/1.750-3.250 54.300,- 44.146,34 FU2AUY

* **Poznámka:** Pokročilý systém MHEV plus založený na 48-voltovom elektrickom systéme podporuje bežné motory TFSI a TDI a kombinuje znížené emisie CO₂ so súčasným zvýšeným výkonom. Generátor hnacieho ústrojenstva (TSG) a prídavná 48-voltová lítium-železofosfátová batéria umožňujú elektrickú jazdu, elektrické parkovanie a manévrovanie, ako aj výrazne zvýšený výkon rekuperácie. To vedie k zníženiu spotreby a úsporám CO₂.

Generátor hnacieho ústrojenstva (TSG) má tiež funkciu boost, ktorá môže krátkodobo prispieť elektrickým výkonom až 18 kW do spaľovacieho motora. To umožňuje veľmi dobré správanie pri štartovaní a vysokú obratnosť.

Technické údaje, hodnoty spotreby a emisií nájdete od strany 111.

Audi A5 Avant





Základný model

Audi A5 Avant

Sériová výbava Audi A5 Avant

Obsah:

- ▶ Disky, 5-dvojlúčové, 7,5 J x 17, pneumatiky 225/55 R 17
- ▶ Okenné lišty hliníkového vzhľadu
- ▶ Zadné LED svetlá
- ▶ Kryty vonkajších spätných zrkadiel vo farbe karosérie
- ▶ Strešné lišty hliníkového vzhľadu
- ▶ Zadný spojler



Ďalšie prvky sériovej výbavy sú súčasťou cenníka.

Audi A5 Avant

Modelový rok 2025

Pohon	Počet valcov	Objem v cm ³	Výkon maximálny v kW (k)	Krútiaci moment maximálny v Nm	Cena v EUR s DPH 23% EUR bez DPH Objednávaci kód
TFSI 110kW	S tronic 7-stupňový	4	1.984	110 (150)	280/1.400-3.600 45.760,- 37.203,25 FUSAPG
TFSI 150kW	S tronic 7-stupňový	4	1.984	150 (204)	340/2.000-4.000 50.990,- 41.455,28 FUSAZG
TFSI quattro 150kW	S tronic 7-stupňový	4	1.984	150 (204)	340/2.000-4.000 53.520,- 43.512,20 FUSAZY
TDI 150kW	S tronic 7-stupňový	4	1.968	150 (204) (Mild-hybrid)*	400/1.750-3.250 53.710,- 43.666,67 FUSAUG
TDI quattro 150kW	S tronic 7-stupňový	4	1.968	150 (204) (Mild-hybrid)*	400/1.750-3.250 56.230,- 45.715,45 FUSAUY

* **Poznámka:** Pokročilý systém MHEV plus založený na 48-voltovom elektrickom systéme podporuje bežné motory TFSI a TDI a kombinuje znížené emisie CO₂ so súčasným zvýšeným výkonom. Generátor hnacieho ústrojenstva (TSG) a prídavná 48-voltová lítium-železofosfátová batéria umožňujú elektrickú jazdu, elektrické parkovanie a manévrovanie, ako aj výrazne zvýšený výkon rekuperácie. To vedie k zníženiu spotreby a úsporám CO₂.

Generátor hnacieho ústrojenstva (TSG) má tiež funkciu boost, ktorá môže krátkodobo prispieť elektrickým výkonom až 18 kW do spaľovacieho motora. To umožňuje veľmi dobré správanie pri štartovaní a vysokú obratnosť.

Technické údaje, hodnoty spotreby a emisií nájdete od strany 111.

S5 Limuzína





Základný model

Audi S5 Limuzína

Sériová výbava Audi S5 Limuzína

Predná časť:

- ▶ S maska chladiča v matnej titánovej čiernej a rám prívodu vzduchu v chrómovom vzhľade matná strieborná
- ▶ LED svetlomety plus

Bočná časť:

- ▶ Rozšírená prahová lišta v chrómovom vzhľade matná strieborná
- ▶ Disky 5 dvojitéch V-lúčov, grafitovo sivá, povrchová úprava s vysokým leskom; 8,0 J x 19, pneu 245/40 R 19
- ▶ Okenné lišty hliníkového vzhľadu
- ▶ Kryt vonkajšieho spätného zrkadla v hliníkovom vzhľade

Zdaná časť:

- ▶ S difúzor v matnej titánovej čiernej farbe
- ▶ Vsadenie difúzora v matnej chrómovej striebornej farbe
- ▶ Zadné LED svetlá pro



Poznámka: Obrázky kolies sa líšia od obsahu série
Ďalšie prvky sérieovej výbavy sú súčasťou cenníka.

Audi S5 Limuzína TFSI

Modelový rok 2025

Pohon	Počet valcov	Objem v cm ³	Výkon maximálny v kW (k)	Krútiaci moment maximálny v Nm	Cena v EUR s DPH 23% EUR bez DPH Objednávaci kód	
TFSI	S tronic 7-stupňový	6	2.995	270 (367) (Mild-hybrid)*	550/1.700-4.000	78.090,- 63.487,80 FU255Y

* **Poznámka:** Pokročilý systém MHEV plus založený na 48-voltovom elektrickom systéme podporuje bežné motory TFSI a TDI a kombinuje znížené emisie CO₂ so súčasným zvýšeným výkonom. Generátor hnacieho ústrojenstva (TSG) a prídavná 48-voltová lítium-železofosfátová batéria umožňujú elektrickú jazdu, elektrické parkovanie a manévrovanie, ako aj výrazne zvýšený výkon rekuperácie. To vedie k zníženiu spotreby a úsporám CO₂. Generátor hnacieho ústrojenstva (TSG) má tiež funkciu boost, ktorá môže krátkodobo prispieť elektrickým výkonom až 18 kW do spaľovacieho motora. To umožňuje veľmi dobré správanie pri štartovaní a vysokú obratnosť. Technické údaje, hodnoty spotreby a emisií nájdete od strany 111.

S5 Avant





Základný model

Audi S5 Avant

Sériová výbava Audi S5 Avant

Predná časť:

- ▶ S maska chladiča v matnej titánovej čiernej a rám prívodu vzduchu v chrómovom vzhľade matná strieborná
- ▶ LED svetlomety plus

Bočná časť:

- ▶ Rozšírená prahová lišta v chrómovom vzhľade matná strieborná
- ▶ Disky 5 dvojité V-lúčov, grafitovo sivá, povrchová úprava s vysokým leskom; 8,0 J x 19, pneu 245/40 R 19
- ▶ Okenné lišty hliníkového vzhľadu
- ▶ Kryt vonkajšieho spätného zrkadla v hliníkovom vzhľade

Zdaná časť:

- ▶ S difúzor v matnej titánovej čiernej farbe
- ▶ Vsadenie difúzora v matnej chrómovej striebornej farbe
- ▶ Zadné LED svetlá pro



Poznámka: Obrázky kolies sa líšia od obsahu série
Ďalšie prvky sériovej výbavy sú súčasťou cenníka.

Audi S5 Avant TFSI

Modelový rok 2025

Pohon	Počet valcov	Objem v cm ³	Výkon maximálny v kW (k)	Krútiaci moment maximálny v Nm	Cena v EUR s DPH 23% EUR bez DPH Objednávaci kód
TFSI	S tronic 7-stupňový	6	2.995	270 (367) (Mild-hybrid)*	550/1.700-4.000 80.120,- 65.138,21 FU555Y

* **Poznámka:** Pokročilý systém MHEV plus založený na 48-voltovom elektrickom systéme podporuje bežné motory TFSI a TDI a kombinuje znížené emisie CO₂ so súčasným zvýšeným výkonom. Generátor hnacieho ústrojenstva (TSG) a prídavná 48-voltová lítium-železofosfátová batéria umožňujú elektrickú jazdu, elektrické parkovanie a manévrovanie, ako aj výrazne zvýšený výkon rekuperácie. To vedie k zníženiu spotreby a úsporám CO₂.

Generátor hnacieho ústrojenstva (TSG) má tiež funkciu boost, ktorá môže krátkodobo prispieť elektrickým výkonom až 18 kW do spaľovacieho motora. To umožňuje veľmi dobré správanie pri štartovaní a vysokú obratnosť.

Technické údaje, hodnoty spotreby a emisií nájdete od strany 111.

edition one





edition one

Audi A5 edition one

Výbava edition one obsahuje:

- ▶ Kryty vonkajších spätných zrkadiel v čiernej farbe s akcentmi v horčíkovo sivej farbe
- ▶ Tmavé ozdobné lišty okolo okien s akcentmi v horčíkovo sivej farbe
- ▶ Audi kruhy vpredu a vzadu v antracitovo sivej farbe
- ▶ Kľučky dverí, čierne s akcentmi v horčíkovo sivej farbe
- ▶ Lemy koncoviek výfuku, tmavé chrómované

Upozornenie: k balíku edition one je nutné objednať viacero ďalších príplatkových výbav (disky a pod.).



edition one

Audi S5 edition one

Výbava edition one obsahuje:

- ▶ Kryty vonkajších spätných zrkadiel v čiernej farbe s akcentmi v horčíkovo sivej farbe
- ▶ Tmavé ozdobné lišty okolo okien s akcentmi v horčíkovo sivej farbe
- ▶ Audi kruhy vpredu a vzadu v antracitovo sivej farbe
- ▶ Kľučky dverí, čierne s akcentmi v horčíkovo sivej farbe
- ▶ Lemy koncoviek výfuku, tmavé chrómované



Technologické balíky

		Objednávaci kód	EUR vrát. 23% DPH EUR bez DPH	A5 Limuzína	A5 Avant	S5 Limuzína	S5 Avant
Balík Tech	<p>Tech ponúka atraktívne funkcie, ktoré zvyšujú pohodlie a digitálne siete. Počas jazdy vás podporujú vybrané asistenčné systémy.</p> <p>Obsahuje:</p> <ul style="list-style-type: none"> ▶ LED svetlomety plus ▶ Zadné LED svetlá pro ▶ 3-zónová luxusná automatická klimatizácia ▶ Adaptívny tempomat ▶ Parkovací systém plus so zobrazením vzdialenosti ▶ Cúvacia kamera ▶ Asistent diaľkových svetiel ▶ Komfortný balík s vonkajšími spätnými zrkadlami, elektricky nastaviteľnými, vyhrievanými a sklonnými s automatickým stmievaním na oboch stranách a projekčným svetlom vo vonkajších zrkadlách 	PQ1	2.903,- 2.360,16	●	●	○	○
Balík Tech plus	<p>Obsahuje obsah balíka Tech (S5 sériovo):</p> <ul style="list-style-type: none"> ▶ Zadné LED svetlá pro ▶ 3-zónová luxusná automatická klimatizácia ▶ Adaptívny tempomat ▶ Parkovací systém plus so zobrazením vzdialenosti <p>Navyše výbavu:</p> <ul style="list-style-type: none"> ▶ Matrix LED svetlomety ▶ Systém čistenia svetlometov ▶ 360 stupňovú kameru ▶ Bočný asistent a výstraha pri vystupovaní, zadný priečny asistent a zadný odbočovací asistent ▶ Proaktívna ochrana cestujúcich vpredu, na boku a vzadu ▶ Detekcia cestujúcich vzadu ▶ Bočné airbagy, predné a zadné so systémom hlavových airbagov a interakčným airbagom vpredu ▶ Displej MMI pred spolujazdcom ▶ Komfortný balík plus s vonkajšími spätnými zrkadlami, elektricky nastaviteľnými, vyhrievanými a sklonnými, obojstranne automaticky stmievacími projekčné svetlo vo vonkajších zrkadlách 	PQ2	4.006,- 3.256,91 1.971,- 1.602,44	●	●	-	-

● = Príplatková výbava ○ = Sériova výbava - = nemožnosť objednať.

		Objednávací kód	EUR vrát. 23 % DPH EUR bez DPH	A5 Limuzína	A5 Avant	S5 Limuzína	S5 Avant
Balík Tech pro	<p>Obsahuje obsah balíka Tech (S5 sériovo):</p> <ul style="list-style-type: none"> ▶ 3-zónová luxusná automatická klimatizácia ▶ Adaptívny tempomat ▶ Parkovací systém plus so zobrazením vzdialenosti ▶ Navyše výbavu balíka Tech plus: ▶ Matrix LED svetlomety ▶ Systém čistenia svetlometov ▶ 360 stupňovú kameru ▶ Bočný asistent a výstraha pri vystupovaní, zadný priečny asistent a zadný odbočovací asistent ▶ Proaktívna ochrana cestujúcich vpredu, na boku a vzadu ▶ Detekcia cestujúcich vzadu ▶ Bočné airbagy, predné a zadné so systémom hlavových airbagov a interakčným airbagom vpredu ▶ Displej MMI pred spolujazdcom ▶ Komfortný balík plus s vonkajšími spätnými zrkadlami, elektricky nastaviteľnými, vyhrievanými a sklopnými, obojstranne automaticky stmievacími projekčné svetlo vo vonkajších zrkadlách <p>Navyše výbavu balíka Tech pro:</p> <ul style="list-style-type: none"> ▶ Digitálne zadné svetlá OLED ▶ Diaľkové otváranie brány ▶ El. nastavenie volantu ▶ Vyhrievanie volantu ▶ Vyhrievanie sedadiel vpredu aj vzadu ▶ Športový podvozok s reguláciou tlmičov 	PQ3	<p>3.239,- 2.633,33</p> <p>1.794,- 1.458,54</p>	●	●	-	-

ive select

.0°C











Exteriér

579

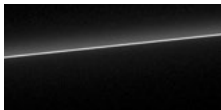



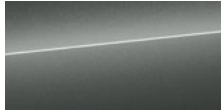

Lakovanie

		Objednávaci kód	EUR vrát. 23% DPH EUR bez DPH	A5 Limuzína	A5 Avant	S5 Limuzína	S5 Avant
Základný lak				<input type="radio"/>	<input type="radio"/>	<input type="radio"/>	<input type="radio"/>
	▶ Biela Arkona (Z9Z9)			<input type="radio"/>	<input type="radio"/>	<input type="radio"/>	<input type="radio"/>
	▶ Sivá Magnet (G5G5)		bez príplatku	<input checked="" type="radio"/>	<input checked="" type="radio"/>	<input checked="" type="radio"/>	<input checked="" type="radio"/>
Metalický lak							
	▶ Biela Gletcher (Z2Z2)		▶ Čierna Mythos (OE0E)		▶ Modrá Horizont (H3H3)		
	▶ Modrá Firmament (S5U5)		▶ Červená Grenadine (S5S5)				
	▶ Striborná Florett (L5L5) nie pre S5		▶ Šedá Chronos (Z7Z7) nie pre S5				
	▶ Modrá ascari (9W9W)						
			1.071,- 870,73	<input checked="" type="radio"/>	<input checked="" type="radio"/>	<input checked="" type="radio"/>	<input checked="" type="radio"/>
			1.071,- 870,73	<input checked="" type="radio"/>	<input checked="" type="radio"/>	<input checked="" type="radio"/> /-	<input checked="" type="radio"/> /-
			1.614,- 1.312,19	<input checked="" type="radio"/>	<input checked="" type="radio"/>	<input checked="" type="radio"/>	<input checked="" type="radio"/>

● = Príplatková výbava ○ = Sériová výbava - = nemožnosť objednať.





	Objednávaci kód	EUR vrát. 23% DPH EUR bez DPH	A5 Limuzína	A5 Avant	S5 Limuzína	S5 Avant
Perleťové lakovanie  ▶ Sivá Daytona (6Y6Y)		1.071,- 870,73	●	●	●	●
Individuálne lakovanie Audi exclusive  (Q0Q0)		5.649,- 4.592,68	●	●	●	●

● = Príplatková výbava ○ = Sériova výbava - = nemožnosť objednať.





Disky kolies







Disky kolies

		Objednávaci kód	EUR vrát. 23% DPH EUR bez	A5 Limuzína	A5 Avant	S5 Limuzína	S5 Avant
	Disky 5-dvojité lúčov, 7.0Jx17 ▶ Pneu 205/60 R 17.			○	○	-	-
	Disky 5-dvojité lúčov s aero krytom, 7.5Jx17 ▶ Pneu 225/55 R 17.	40P	231,- 187,80	●	●	-	-
	Disky 5-dvojité lúčov, 8.0Jx18 ▶ Pneu 235/45 R 18.	C1J	923,- 750,41	●	●	-	-
	Disky 5-ramenné, 8.0Jx18 ▶ Pneu 235/45 R 18.	41I	923,- 750,41	●	●	-	-
	Disky 5-ramenné aero, čierne, lesklo sústružené, 8.0Jx18 ▶ Pneu 235/45 R 18.	C1Q	1.268,- 1.030,89	●	●	-	-

● = Príplatková výbava ○ = Sériová výbava - = nemožnosť objednať.

		Objednávací kód	EUR vrát. 23 % DPH EUR bez	A5 Limuzína	A5 Avant	S5 Limuzína	S5 Avant
	Disky 5-dvojitých Y-lúčov, 8.0Jx19 ▶ Pneu 245/40 R 19.	40Z	1.844,- 1.499,19	●	●	-	-
	Disky 5-dvojitých V-lúčov, grafitovo sivé, lesklo sústružené, 8,0Jx19 ▶ Pneu 245/40 R 19.	45T	2.075,- 1.686,99	●	●	○	○
	Disky 5-ramenné aero, čierne, lesklo sústružené, 8.0Jx19 ▶ Pneu 245/40 R 19.	C1I	2.190,- 1.780,49	●	●	-	-
	Disky Audi Sport, 5-dvojitých lúčov, čierne, 8,5Jx19 ▶ Pneu 245/40 R 19.	CE1	2.697,- 2.192,68 622,- 505,69	●	●	-	●
	Disky Audi Sport, 5-dvojitých lúčov, čierne metalické, 8,5Jx19 ▶ Pneu 245/40 R 19.	C8K	2.812,- 2.286,18 737,- 599,19	●	●	-	●

● = Príplatková výbava ○ = Sériova výbava - = nemožnosť objednať.

		Objednávaci kód	EUR vrát. 23% DPH EUR bez	A5 Limuzína	A5 Avant	S5 Limuzína	S5 Avant
	Disky Audi Sport, 5-ramenné falx dizajn, hodvábne matné šedé, lesklo sústružené, 8,5Jx20 ▶ Pneu 245/35 R20.	U36	3.734,- 3.035,77 1.659,- 1.348,78	●	●	-	-
	Disky Audi Sport, 5-dvojité lúčov, čierna metalíza, lesklo sústružené, 8,5Jx20 ▶ Pneu 245/35 R20.	U43	3.734,- 3.035,77 1.659,- 1.348,78	●	●	-	-
	Disky Audi Sport, viaclúčový S dizajn, čierna metalíza, lesklo sústružené, 8,5Jx20 ▶ Pneu 245/35 R20.	F19	4.081,- 3.317,89 2.005,- 1.630,08	●	●	-	-
	Disky Audi Sport, viaclúčový S dizajn, čierna metalíza, matné neodýmové zlato, lesklo sústružené, 8,5Jx20 ▶ Pneu 245/35 R20.	F16	4.195,- 3.410,57 2.121,- 1.724,39	●	●	-	-

● = Príplatková výbava ○ = Sériová výbava - = nemožnosť objednať.

Príslušenstvo kolies

		Objednávací kód	EUR vrát. 20% DPH EUR bez DPH	A5 Limuzína	A5 Avant	S5 Limuzína	S5 Avant
Bezpečnostné skrutky kolies		1PD	34,- 27,64	●	●	●	●
Kontrola tlaku v pneumatikách	Ak dôjde k strate tlaku na jednom alebo viacerých kolesách, v Audi virtual cockpit plus sa spustí vizuálna a akustická výstraha.			○	○	○	○
Rozšírená kontrola tlaku v pneumatikách	Ak dôjde k strate tlaku na jednom alebo viacerých kolesách, v Audi virtual cockpit a v MMI sa spustí vizuálna a akustická výstraha. Počas jazdy sa v systéme MMI zobrazuje stav tlakov a teplôt vzduchu jednotlivých kolies.	7K3	345,- 280,49	●	●	●	●
Lepiaca sada	Na ďalšiu jazdu je povolená maximálna rýchlosť 80 km/h.			○	○	○	○

● = Príplatková výbava ○ = Sériová výbava - = nemožnosť objednať.



Svetlá





Svetlá

	Objednávaci kód	EUR vrát. 23% DPH EUR bez	A5 Limuzína	A5 Avant	S5 Limuzína	S5 Avant
Denné stretávacie svetlá			<input type="radio"/>	<input type="radio"/>	-	-
LED svetlomety (FOD)		bez príplatku	<input type="radio"/>	<input type="radio"/>	<input checked="" type="radio"/>	<input checked="" type="radio"/>
Asistent diaľkových svetiel			-	-	<input type="radio"/>	<input type="radio"/>
LED svetlomety  <p>Svetlomety v technológii LED vytvárajú osvetlenie vozovky podobné dennému svetlu a presvedčia svojou nízkou spotrebou energie, dlhou životnosťou a dobrou viditeľnosťou pre ostatných.</p> <p>Svetlomety v technológii LED obsahujú nasledujúce funkcie:</p> <ul style="list-style-type: none"> ▶ Svetlá pre denné svietenie ▶ Stretávacie svetlá ▶ Diaľkové svetlá ▶ Polohové svetlo ▶ Odbočovacie svetlo 			<input type="radio"/>	<input type="radio"/>	-	-
LED svetlomety plus  <p>Svetlomety v technológii LED plus obsahujú nasledujúce funkcie:</p> <ul style="list-style-type: none"> ▶ Vizuálne vylepšené denné svetlá ▶ Stretávacie svetlá ▶ Diaľkové svetlá ▶ Polohové svetlo ▶ Odbočovacie svetlo ▶ Svetlo do každého počasia (na zníženie oslnenia pri zhoršenej viditeľnosti a na osvetlenie manévrovací priestor pri cúvaní) ▶ Svetlo do zákruty (doplňok k bočnému osvetleniu v ostrých zákrutách a pri odbočovaní) ▶ Diaľničné svetlá (rozšírený dosah osvetlenia pri vysokých rýchlostiach) ▶ Manévrovacie svetlo (osvetlenie manévrovacieho priestoru vpredu a na boku pri cúvaní) ▶ Statické natáčacie svetlá ▶ Automatické dynamické nastavenie sklonu svetlometov ▶ Svetlo na križovatke <p>Upozornenie: pre A5 dostupné iba v rámci balíka PQ1.</p>	8IT	bez príplatku	<input checked="" type="radio"/>	<input checked="" type="radio"/>	<input type="radio"/>	<input type="radio"/>

● = Príplatková výbava ○ = Sériova výbava - = nemožnosť objednať.



		Objednávaci kód	EUR vrát. 23% DPH EUR bez	A5 Limuzína	A5 Avant	S5 Limuzína	S5 Avant
<p>Matrix LED predné svetlomety</p>  <p>Matrix LED svetlomety s dynamickým osvetlením a dynamickým odbočovacím svetlom obsahujú nasledujúce funkcie:</p> <ul style="list-style-type: none"> ▶ Vizualne vylepšené denné svetlá ▶ Stretávacie svetlá ▶ Diaľkové svetlá ▶ Polohové svetlo ▶ Dynamické odbočovacie svetlo ▶ Rohové svetlo (doplnok k bočnému osvetleniu pri odbožovaní) ▶ Svetlo do každého počasia (na zníženie oslnenia pri zhoršenej viditeľnosti) ▶ Manévrovacie svetlo (osvetlenie manévrovacieho priestoru vpredu a na boku pri cúvaní) ▶ Statické zákrutové svetlo (doplnok k bočnému osvetleniu v úzkych zákrutách) ▶ Diaľničné svetlá (rozšírený dosah osvetlenia pri vysokých rýchlostiach) ▶ Automatické dynamické nastavenie sklonu svetlometov ▶ Dynamické osvetlenie pre funkciu príchod/odchod z domu <p>Upozornenie: dostupné iba v rámci balíkov PQ2 alebo PQ3.</p>	8IY	bez príplatku	●	●	●	●	
<p>LED zadné svetlomety</p>  <p>Svetelný podpis je viditeľným identifikačným znakom na zadnej strane. Zadné svetlá s technológiou LED umožňujú skoršie spozorovanie premávky za vozidlom vďaka rýchlejšej aktivácii zadných svetiel a brzdových svetiel.</p> <p>Zadné LED svetlá zahŕňajú:</p> <ul style="list-style-type: none"> ▶ Odbočovacie svetlá ▶ Brzdové svetlá ▶ Zadné svetlá ▶ Zadné osvetlenie ŠPZ ▶ Cúvacie svetlá 			○	○	-	-	

	Objednávaci kód	EUR vrát. 23% DPH EUR bez	A5 Limuzína	A5 Avant	S5 Limuzína	S5 Avant
<p>LED zadné svetlomety pro</p>  <p>Zadné LED svetlá pro zahŕňajú:</p> <ul style="list-style-type: none"> ▶ Dynamické odbočovacie svetlá ▶ Brzdové svetlá ▶ Zadné svetlá ▶ Zadné osvetlenie ŠPZ ▶ Cúvacie svetlá ▶ Súvislý svetelný pás ▶ Dynamické osvetlenie pre funkciu príchod/odchod z domu <p>Upozornenie: dostupné iba v rámci balíkov PQ1 alebo PQ2.</p>	8VP	bez príplatku	●	●	○	○
<p>Zadné digitálne OLED svetlá</p>  <p>Druhá generácia inovatívnej digitálnej technológie OLED zadných svetiel umožňuje novú úroveň inovatívneho dizajnu osvetlenia a dosahuje pôsobivú homogénnosť a ostré kontrasty v osvetlení.</p> <p>Digitálne zadné svetlá OLED zahŕňajú:</p> <ul style="list-style-type: none"> ▶ Dynamické odbočovacie svetlá ▶ Súvislý svetelný pás ▶ Dynamické osvetlenie pre funkciu príchod/odchod z domu v spojení s výbavou, digitálne svetelné podpisy, až osem rôznych podpisov zadných svetiel, voliteľné cez MMI alebo aplikáciu myAudi ▶ Detekcia blízkosti ▶ Komunikačné svetlo <p>Upozornenie: dostupné iba v rámci balíka PQ3.</p>	8VY	bez príplatku	●	●	●	●

Zrkadlá



Zrkadlá

	Objednávací kód	EUR vrát. 23 % DPH EUR bez DPH	A5 Limuzína	A5 Avant	S5 Limuzína	S5 Avant
<p>Kryty vonkajších zrkadiel lakované vo farbe karosérie</p> 		bez príplatku	○	○	●	●
<p>Kryty vonkajších zrkadiel v čiernej farbe</p> 	Upozornenie: iba v rámci balíkov PAH alebo PFM.	bez príplatku	●	●	●	●
<p>Kryty vonkajších zrkadiel v hliníkovom vyhotovení</p> 			-	-	○	○

● = Príplatková výbava ○ = Sériová výbava - = nemožnosť objednať.

	Objednávací kód	EUR vrát. 23% DPH EUR bez DPH	A5 Limuzína	A5 Avant	S5 Limuzína	S5 Avant
<p>Kryty vonkajších spätných zrkadiel Carbon</p> 	6FQ	749,- 608,94	●	-	●	-
<p>Projekčné svetlo na spodnej strane vonkajších spätných zrkadiel</p> 		bez príplatku	●	●	●	●

Upozornenie: iba v rámci balíkov PQ1, PQ2 alebo PQ3.



Audi

A5 Avant
TFSI quattro

Střešné systémy



Strešné systémy

		Objednávaci kód	EUR vrát. 23 % DPH EUR bez DPH	A5 Limuzína	A5 Avant	S5 Limuzína	S5 Avant
Strešné nosiče - hliníkové				-	○	-	○
Strešné nosiče - čierne	Upozornenie: iba v rámci balíkov PAH alebo PFM.		bez príplatku	-	●	-	●
							
Panoramatické strešné okno s nastaviteľnou priehľadnosťou	Panoramatická presklená strecha s prepínateľnou priehľadnosťou umožňuje rýchlo prepínať medzi presvetleným interiérom alebo účinnou ochranou proti oslneniu. Klimatizačné komfortné okno je možné prepnúť na priehľadné alebo nepriehľadné v šiestich (Limuzína) resp. deviatich (Avant) segmentoch. Ovláda sa pomocou tlačidla v strešnom module. Vyberte si prednastavenú priehľadnosť alebo ovládajte šesť (Limuzína) resp. deväť (Avant) segmentov ako „digitálny záves“. Po zaparkovaní vozidla sa panoramatická presklená strecha automaticky prepne na nepriehľadnú, čím bráni komukoľvek zvonku vo výhľade do vozidla (režim súkromia). Pri ďalšom naštartovaní motora sa obnoví posledný nastavený stav.	3FP	2.421,- 1.968,29	●	-	●	●
							

● = Príplatková výbava ○ = Sériova výbava - = nemožnosť objednať.

Zasklenie

	Objednávaci kód	EUR vrát. 23% DPH EUR bez DPH	A5 Limuzína	A5 Avant	S5 Limuzína	S5 Avant
Nezatmavené sklá			<input type="radio"/>	<input type="radio"/>	<input type="radio"/>	<input type="radio"/>
Klimakomfortné a akustické čelné sklo			<input type="radio"/>	<input type="radio"/>	<input type="radio"/>	<input type="radio"/>
Vyhrievané tepelnoizolačné zasklenie čelného skla	4GX	484,- 393,50	<input checked="" type="radio"/>	<input checked="" type="radio"/>	<input checked="" type="radio"/>	<input checked="" type="radio"/>
Bočné a zadné okná determálne			<input type="radio"/>	<input type="radio"/>	<input type="radio"/>	<input type="radio"/>
Sklá - akustické bočné vpredu Tlmia hluk z vonkajšieho prostredia	VW5	219,- 178,05	<input checked="" type="radio"/>	<input checked="" type="radio"/>	<input checked="" type="radio"/>	<input checked="" type="radio"/>
Sklá - stmavené od "B" stĺpika	QL5	484,- 393,50	<input checked="" type="radio"/>	<input checked="" type="radio"/>	<input checked="" type="radio"/>	<input checked="" type="radio"/>
Slnéčné rolety na zadných bočných oknách	3Y4	208,- 169,11	<input checked="" type="radio"/>	<input checked="" type="radio"/>	<input checked="" type="radio"/>	<input checked="" type="radio"/>



● = Príplatková výbava ○ = Sériova výbava - = nemožnosť objednať.

Iná príplatková výbava

		Objednávaci kód	EUR vrát. 23% DPH EUR bez	A5 Limuzína	A5 Avant	S5 Limuzína	S5 Avant
Sériové nárazníky	Mriežka chladiča a difúzor zrnitá matná čierna.			○	○	-	-
Nárazníky pre S line	<p>Predná časť:</p> <ul style="list-style-type: none"> ▶ Mriežka chladiča v čiernej farbe ▶ Rám prívodov vzduchu v chrómovom vzhľade matný antracit <p>Bočná časť:</p> <ul style="list-style-type: none"> ▶ Rozšírená prahová lišta v čiernej farbe <p>Zadná časť:</p> <ul style="list-style-type: none"> ▶ S-difúzor vo fantómovej čiernej farbe ▶ Vložka difúzora v matnom antracitovom chrómovom vzhľade <p>Upozornenie: iba v balíkoch PY2 alebo PZF.</p>		bez príplatku	●	●	-	-
Nárazníky pre S model	 <p>Predná časť:</p> <ul style="list-style-type: none"> ▶ Maska chladiča S v matnej titánovej čiernej a rám prívodu vzduchu v matnom striebornom chrómovom vzhľade <p>Bočná časť:</p> <ul style="list-style-type: none"> ▶ Rozšírená prahová lišta v chrómovom vzhľade matná strieborná <p>Zadná časť:</p> <ul style="list-style-type: none"> ▶ S difúzor v matnej titánovej čiernej farbe ▶ Vložka difúzora v matnej chrómovej striebornej farbe 			-	-	○	○
Kľučky vo farbe karosérie				○	○	○	○
Kľučky v čiernej farbe	Upozornenie: iba v balíku PFM.		bez príplatku	●	●	●	●
Okenné lišty v hliníkovom vzhľade				○	○	○	○
Okenné lišty a doplnky tmavé	<p>K vybaveniu patrí:</p> <ul style="list-style-type: none"> ▶ Tmavé akcenty na prednej, bočnej a zadnej časti vozidla ▶ Kruhy Audi vpredu a vzadu v antracitovo sivej farbe <p>Upozornenie: iba v balíkoch PAH alebo PFM.</p>		bez príplatku	●	●	●	●

● = Príplatková výbava ○ = Sériova výbava - = nemožnosť objednať.

		Objednávací kód	EUR vrát. 23 % DPH EUR bez	A5 Limuzína	A5 Avant	S5 Limuzína	S5 Avant
advanced exteriér	Obsahuje: <ul style="list-style-type: none"> ▶ Nárazníky, masku chladiča a difúzor vo farbe scandium sivá ako aj vsadením v difúzore v matnej selenitovo striebornej farbe. Upozornenie: nutnosť objednať dodatočnú výbavu (disky a pod.)	PY1	346,- 281,30	●	●	-	-
S line exteriér	Predná časť: <ul style="list-style-type: none"> ▶ Nárazník S line ▶ Mriežka chladiča v čiernej farbe ▶ Rám prívodov vzduchu v chrómovom vzhľade matný antracit Bočná časť: <ul style="list-style-type: none"> ▶ Rozšírená prahová lišta v čiernej farbe ▶ Kryty vonkajších spätných zrkadiel vo farbe karosérie ▶ Okenné lišty hliníkového vzhľadu ▶ Strešné lišty hliníkového vzhľadu (len pre A5 Avant) Zadná časť: <ul style="list-style-type: none"> ▶ Nárazník S line ▶ S-difúzor v čiernej farbe ▶ Vložka difúzora v matnom antracitovom chrómovom vzhľade Upozornenie: nutnosť objednať dodatočnú výbavu (disky a pod.)	PY2	594,- 482,93	●	●	-	-
S line exteriér so štandardným podvozkom		PZF	587,- 477,24	●	●	-	-
Optikpaket čierny	Obsahuje: <ul style="list-style-type: none"> ▶ Kryty vonkajších spätných zrkadiel v čiernej farbe ▶ Tmavé ozdobné lišty okolo okien, Audi kruhy vpredu a vzadu v antracitovo sivej farbe ▶ Kľučky dverí čierne ▶ Lemy koncoviek výfuku, tmavé chrómované ▶ Strešné nosiče čierne (len pre Avant) Upozornenie: nutnosť objednať dodatočnú výbavu.	PAH	1.051,- 854,47	●	●	●	●
LED projekcia - pri otvorení dverí	Po otvorení predných bočných dverí sa na povrch pomocou technológie LED premietne bielo-červené logo diamantu S, čím sa zabezpečí nielen zvýšený jas pri nastupovaní a vystupovaní, ale aj individuálny vzhľad.	9TF	145,- 117,89	●	●	●	●
Bez označenia technológie				○	○	○	○
Bez označenia typu a technológie		2Z0	bez príplatku	●	●	●	●

● = Príplatková výbava ○ = Sériova výbava - = nemožnosť objednať.

		Objednávací kód	EUR vrát. 23 % DPH EUR bez	A5 Limuzína	A5 Avant	S5 Limuzína	S5 Avant
Štandardný výfukový systém	Pre vozidlá s benzínovými motormi so symetrickou koncovkou výfuku vľavo a vpravo v chrómovom prevedení. Na vozidlách s naftovými motormi s dvojitým potrubím vľavo v chrómovom prevedení.			<input type="radio"/>	<input type="radio"/>	<input type="radio"/>	<input type="radio"/>
Tmavé chrómové koncovky výfuku	Upozornenie: iba v balíkoch PAH alebo PFM.		bez príplatku	<input checked="" type="radio"/>	<input checked="" type="radio"/>	<input checked="" type="radio"/>	<input checked="" type="radio"/>
Príprava na montáž ťažného zariadenia	Výbava umožňuje dodatočnú montáž ťažného zariadenia a už obsahuje potrebné technické požiadavky. Ťažné zariadenie je dostupné z Audi Originálneho príslušenstva.	1M5	231,- 187,80	<input checked="" type="radio"/>	<input checked="" type="radio"/>	<input checked="" type="radio"/>	<input checked="" type="radio"/>
Ťažné zariadenie	<ul style="list-style-type: none"> ▶ Výklopné (mechanicky) s elektrickým uvoľnením mechanizmu ▶ Ovládanie prostredníctvom tlačidla v batožinovom priestore ▶ Integrovaná zásuvka umožňuje počas jazdy prevádzku elektrických zariadení v pripojenom vozidle ▶ Funkcia elektronického riadenia stabilizácie (ESC) stabilizuje prives počas jazdy (v prípade vybavenia asistenčným systémom) 	1D4	1.268,- 1.030,89	<input checked="" type="radio"/>	<input checked="" type="radio"/>	<input checked="" type="radio"/>	<input checked="" type="radio"/>









Interiér













Potahy sedadiel



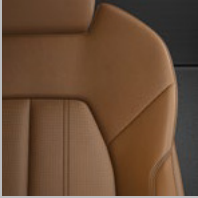

Farba	Čierna (MI)	Čierna (GX)	Čierna (OI)	Čierna (AR)
Športové sedadlá	 <p>► Látka Expedition (PWD)</p>	 <p>► Kombinácia koža/umelá koža (PWL)</p>  <p>► Kombinácia mikrovlnákná Dinamica/koža (PWN)</p>	 <p>► Látka čierna s kosoštvorcovým prešívaním (PWK)</p>	 <p>► Kombinácia mikrovlnákná Dinamica koža (YYB)</p>
Športové sedadlá plus		 <p>► Kombinácia jemnej kože Nappa/kože Perlnappa s kosoštvorcovým prešívaním (PWO)</p>		► Interiér so športovými sedadlami, kombinácia koža/umelá koža mono. pur 550 (PWF)
Stredná časť sedadla	čierna	čierna	čierna	čierna
Bočná časť sedadla	čierna	čierna	čierna	čierna
Farebné prešívanie sedadla	-	sivá stahl	běžová kardamo	červená express
Vrchná časť palubnej dosky	čierna	čierna	čierna	čierna
Spodná časť palubnej dosky	čierna	čierna	čierna	čierna
Koberec	čierna	čierna	čierna	čierna
Strop	sivá fels	čierna	čierna	čierna

Farba	Čierna (FW)	Béžová perleťová (II)	Strieborná pastelová (OF)	Hnedá muškátová (IP)
Štandardné sedadlá	 <p>► Kombinácia koža/umelá koža (PWW)</p>  <p>► Kombinácia koža/umelá koža čierna (PWA)</p>	 <p>► Kombinácia koža/umelá koža béžová (PWC)</p>		 <p>► Kombinácia koža/umelá koža hnedá (PWB)</p>
Športové sedadlá	 <p>► Kombinácia koža/umelá koža čierna (PWE)</p>	 <p>► Kombinácia koža/umelá koža béžová s ventiláciou (PWF)</p>	 <p>► Kombinácia koža/umelá koža sivá (PWM)</p>	 <p>► Kombinácia koža/umelá koža hnedá s ventiláciou (PWT)</p>
Stredná časť sedadla	čierna	béžová perleťová	strieborná pastelová	hnedá muškátová
Bočná časť sedadla	čierna	béžová perleťová	strieborná pastelová	hnedá muškátová
Farebné prešívanie sedadla	sivá stahl	sivá stahl	perleťová svetlá	sivá stahl
Vrchná časť palubnej dosky	čierna	čierna	čierna	čierna
Spodná časť palubnej dosky	čierna	čierna	čierna	čierna
Koberec	čierna	čierna	čierna	čierna
Strop	sivá fels	sivá fels	čierna	čierna

Farba	Červená arras (OR)	Audi exclusive (QM)
Športové sedadlá		<ul style="list-style-type: none"> ▶ Kombinácia kože/umelá koža čierna (PWL) ▶ Kombinácia kože/umelá koža čierna koňaková hnedá Audi exclusive (YDG) ▶ Kombinácia kože mikrovláčno/ Dinamica čierna, farebné prešívanie Audi exclusive (YN1 interiér S)
Športové sedadlá plus	 <ul style="list-style-type: none"> ▶ Kombinácia perforovaná koža Milano červená s kosoštvorcovým štepovaním (PWV) 	<ul style="list-style-type: none"> ▶ Koža Audi exclusive jet šedá/oceánska modrá (YDH) ▶ Čierna koža, exkluzívne farebné prešívanie Audi (YN2)
Stredná časť sedadla	červená arras	čierna
Bočná časť sedadla	červená arras	čierna
Farebné prešívanie sedadla	sivá stahl	-
Vrchná časť palubnej dosky	čierna	čierna
Spodná časť palubnej dosky	čierna	čierna
Koberec	čierna	čierna
Strop	čierna	špecifická farba

Sedadlá a komfort sedenia



		Objednávací kód	EUR vrát. 23% DPH EUR bez DPH	A5 Limuzína	A5 Avant	S5 Limuzína	S5 Avant
Sedadlá vpredu štandardné s poťahom sedadiel - látka "Expedition"	Pre štandardné predné sedadlá: ▶ Stredový panel sedadla z čiernej látky Expedition ▶ Bočné opierky sedadiel, opierka hlavy a stredná lakťová opierka zadných sedadiel z obyčajnej čiernej látky Poťahy sedadiel vzadu sú opticky prispôsobené predným sedadlám.			<input type="radio"/>	<input type="radio"/>	-	-
Interiér S so športovými sedadlami v kombinácii mikrovlákna Dinamica/koža	Pre predné športové sedadlá: ▶ Stredové panely sedadla z čierneho mikrovlákna Dinamica s kosoštvorcovým prešívaním ▶ Bočné opierky sedadiel z čiernej kože ▶ Opierky hlavy v čiernej imitácii kože ▶ Kontrastné prešívanie ▶ Prešívanie S na operadlách predných sedadiel Poťahy sedadiel vzadu sú opticky prispôsobené predným sedadlám.			-	-	<input type="radio"/>	<input type="radio"/>
Štandardné sedadlá	Štandardné predné sedadlá ponúkajú príjemný komfort sedenia a možno ich kombinovať s rôznymi materiálmi a farbami poťahov sedadiel.			<input type="radio"/>	<input type="radio"/>	-	-
							
Športové sedadlá	Predné športové sedadlá s výrazným tvarom a individuálnym nastavením. Predné športové sedadlá majú tiež: ▶ Manuálne vysúvateľnú opierku stehien ▶ Opticky integrované opierky hlavy ▶ Výrazné bočné opierky sedadiel pre lepšiu bočnú oporu v zákrutách			-	-	<input type="radio"/>	<input type="radio"/>
							
Sedadlá vpredu - manuálne výškovo nastaviteľné				<input type="radio"/>	<input type="radio"/>	-	-

● = Príplatková výbava ○ = Sériova výbava - = nemožnosť objednať.

		Objednávaci kód	EUR vrát. 23% DPH EUR bez DPH	A5 Limuzína	A5 Avant	S5 Limuzína	S5 Avant
<p>Sedadlá vpredu elektricky nastaviteľné</p>  <p>K dispozícii sú rôzne možnosti elektrického nastavenia:</p> <ul style="list-style-type: none"> ▶ Výška sedadla ▶ Pozdĺžna poloha sedadla ▶ Sklon sedadla a operadla <p>Upozornenie: iba v kombinácii s interiérovým balíkom.</p>		3L5	882,- 717,07	●	●	○	○
<p>Pamäťová funkcia sedadla vodiča a vonkajších spätných zrkadiel</p> <p>Pamäťová funkcia na strane vodiča ponúka dve pamäťové miesta pre elektricky nastaviteľné sedadlo vodiča a vonkajšie spätné zrkadlá. Nastavenia je možné uložiť a sprístupniť pomocou pamäťového tlačidla na paneli dverí. „Personalizácia“ tiež automaticky uloží polohu posledného sedadla/vonkajšieho zrkadla do vášho osobného profilu.</p> <p>Upozornenie: iba v kombinácii s dodatočnou príplatkovou výbavou.</p>		AI1	237,- 192,68	●	●	●	●
<p>Sedadlá klimatizované vpredu</p> <p>Upozornenie: iba v kombinácii s PQ3 a s vybranými interiérovými balíkmi.</p>		4D3	1.037,- 843,09	●	●	-	-

● = Príplatková výbava ○ = Sériová výbava - = nemožnosť objednať.



		Objednávaci kód	EUR vrát. 23 % DPH EUR bez DPH	A5 Limuzína	A5 Avant	S5 Limuzína	S5 Avant
Stredová opierka rúk vpredu				<input type="radio"/>	<input type="radio"/>	-	-
Stredová opierka rúk vpredu - komfortná	4-smerovo nastaviteľný sklon, s aretačným tlačidlom. Upozornenie: iba v rámci niektorého z interiérových balíkov.	6E3	bez príplatku	<input checked="" type="radio"/>	<input checked="" type="radio"/>	<input type="radio"/>	<input type="radio"/>
Variabilné opierky hlavy vpredu		5ZC	145,- 117,89	<input checked="" type="radio"/>	<input checked="" type="radio"/>	-	-
Bederné opierky elektricky nastaviteľné	Elektricky nastaviteľná horizontálne a vertikálne v štyroch smeroch, bedrová opierka zaisťuje uvoľnené, ergonomické sedenie. Upozornenie: iba v rámci niektorého z interiérových balíkov.	7P1	bez príplatku	<input checked="" type="radio"/>	<input checked="" type="radio"/>	<input type="radio"/>	<input type="radio"/>
Ukotvenie detskej sedačky i-Size (vrátane ISOFIX)	A sedadle spolujazdca a vzadu v 2. rade sedadiel na krajných sedadlách vrátane dodatočného ukotvenia Top Tether.			<input type="radio"/>	<input type="radio"/>	<input type="radio"/>	<input type="radio"/>
Interiér pre štandardné sedadlá v potahu koža/umelá koža	<ul style="list-style-type: none"> ▶ 4-smerová bederná opierka pre predné sedadlá ▶ Strop v látke v špecifickej farbe ▶ Vnútorne prvky v hornej a dolnej časti s kontrastným prešívaním ▶ Vnútorne prvky z umelej kože ▶ Komfortná stredová laktová opierka vpredu ▶ Kombinácia koža/umelá koža 	PWW	2.169,- 1.763,41	<input checked="" type="radio"/>	<input checked="" type="radio"/>	-	-





Komfort sedenia

		Objednávaci kód	EUR vrát. 23% DPH EUR bez DPH	A5 Limuzína	A5 Avant	S5 Limuzína	S5 Avant
<p>Interiér pre štandardné sedadlá v potahu koža/umelá koža v čiernej farbe</p>  <p>Obsahuje:</p> <ul style="list-style-type: none"> ▶ Štandardné sedadlá vpredu ▶ Stredové panely sedadiel v čiernej koži; bočné opierky sedadiel a opierky hlavy z umelej kože s kontrastným prešívaním (čalúnenie sedadiel vzadu vizuálne zladené s prednými sedadlami) ▶ 4-smerová bedrová opierka pre predné sedadlá, elektrická s individuálnym horizontálnym a vertikálnym nastavením v 4 smeroch ▶ Obvodové prvky interiéru z umelej kože: ozdobné prvky na prístrojovej doske, ako aj na dverách a laktových opierkach dverí z umelej kože, aby ladili s vybavením interiéru s kontrastným prešívaním na laktových opierkach dverí ▶ Vrchné a spodné prvky interiéru s kontrastným prešívaním: vrchná časť prístrojovej dosky a lišty dverí v čiernej farbe s kontrastným prešívaním; opierky kolien na stredovej konzole z umelej kože, ktoré ladia s farbou interiéru s kontrastným prešívaním ▶ Komfortná stredová laktová opierka, predná s plynulým nastavením výšky v rozsahu od 5 do 20° alebo úplne sklopná, vrátane pamäťovej funkcie ▶ Povrchy a ovládacie tlačidlá v lesklej čiernej farbe na stredovej konzole ▶ Prahové lišty s hliníkovými vložkami, predné, osvetlené ▶ Strop z látky v šedej farbe 	PWA	2.307,- 1.875,61	●	●	-	-	

● = Príplatková výbava ○ = Sériová výbava - = nemožnosť objednať.

		Objednávaci kód	EUR vrát. 23 % DPH EUR bez DPH	A5 Limuzína	A5 Avant	S5 Limuzína	S5 Avant
<p>Interiér pre štandardné sedadlá v poťahu koža/umelá koža v béžovej farbe</p> 	<p>Obsahuje:</p> <ul style="list-style-type: none"> ▶ Štandardné sedadlá vpredú ▶ Stredové panely sedadiel v perleťovej béžovej koži; bočné opierky sedadiel a opierky hlavy z umelej kože s kontrastným prešívaním (čalúnenie sedadiel vzadu vizuálne zladené s prednými sedadlami) ▶ 4-smerová bedrová opierka pre predné sedadlá, elektrická s individuálnym horizontálnym a vertikálnym nastavením v 4 smeroch ▶ Obvodové prvky interiéru z umelej kože: ozdobné prvky na prístrojovej doske, ako aj na dverách a lakťových opierkach dverí z umelej kože, aby ladili s vybavením interiéru s kontrastným prešívaním na lakťových opierkach dverí ▶ Vrchné a spodné prvky interiéru s kontrastným prešívaním: vrchná časť prístrojovej dosky a lišty dverí v čiernej farbe s kontrastným prešívaním; opierky kolien na stredovej konzole z umelej kože, ktoré ladia s farbou interiéru s kontrastným prešívaním ▶ Komfortná stredová lakťová opierka, predná s plynulým nastavením výšky v rozsahu od 5 do 20° alebo úplne sklopná, vrátane pamäťovej funkcie ▶ Povrchy a ovládacie tlačidlá v lesklej čiernej farbe na stredovej konzole ▶ Prahové lišty s hliníkovými vložkami, predné, osvetlené ▶ Strop z látky v šedej farbe 	PWC	2.307,- 1.875,61	●	●	-	-
<p>Interiér pre štandardné sedadlá v poťahu koža/umelá koža v hnedej farbe</p> 	<p>Obsahuje:</p> <ul style="list-style-type: none"> ▶ Štandardné sedadlá vpredú ▶ Stredové panely sedadiel v muškátovo hnedej koži; bočné opierky sedadiel a opierky hlavy z umelej kože s kontrastným prešívaním (čalúnenie sedadiel vzadu vizuálne zladené s prednými sedadlami) ▶ 4-smerová bedrová opierka pre predné sedadlá, elektrická s individuálnym horizontálnym a vertikálnym nastavením v 4 smeroch ▶ Obvodové prvky interiéru z umelej kože: ozdobné prvky na prístrojovej doske, ako aj na dverách a lakťových opierkach dverí z umelej kože, aby ladili s vybavením interiéru s kontrastným prešívaním na lakťových opierkach dverí ▶ Vrchné a spodné prvky interiéru s kontrastným prešívaním: vrchná časť prístrojovej dosky a lišty dverí v čiernej farbe s kontrastným prešívaním; opierky kolien na stredovej konzole z umelej kože, ktoré ladia s farbou interiéru s kontrastným prešívaním ▶ Komfortná stredová lakťová opierka, predná s plynulým nastavením výšky v rozsahu od 5 do 20° alebo úplne sklopná, vrátane pamäťovej funkcie ▶ Povrchy a ovládacie tlačidlá v lesklej čiernej farbe na stredovej konzole ▶ Prahové lišty s hliníkovými vložkami, predné, osvetlené ▶ Strop z látky v čiernej farbe 	PWB	2.601,- 2.114,63	●	●	-	-

		Objednávací kód	EUR vrát. 23 % DPH EUR bez DPH	A5 Limuzína	A5 Avant	S5 Limuzína	S5 Avant
<p>Interiér so športovými sedadlami v poťahu látka v čiernej farbe</p> 	<p>Obsahuje:</p> <ul style="list-style-type: none"> ▶ Športové sedadlá vpredú s manuálne vysúvateľnou opierkou stehien, vizuálne integrované opierky hlavy a tvarované bočné opierky sedadiel pre lepšiu bočnú oporu v zákrutách ▶ Stredový panel sedadiel z látky Expedition, bočné opierky sedadiel a opierky hlavy z jednofarebnej látky v čiernej farbe (čalúnenie sedadiel vzadu vizuálne zladené s prednými sedadlami) ▶ 4-smerová bedrová opierka pre predné sedadlá, elektrická s individuálnym horizontálnym a vertikálnym nastavením v 4 smeroch ▶ Komfortná stredová laktová opierka, predná s plynulou reguláciou výšky v rozsahu od 5 do 20° alebo úplne sklopná, vrátane pamäťovej funkcie ▶ Strop z látky v šedej farbe 	PWD	935,- 760,16	●	●	-	-
<p>Interiér so športovými sedadlami v kombinácii koža/umelá koža v čiernej farbe</p> 	<p>Obsahuje:</p> <ul style="list-style-type: none"> ▶ Športové sedadlá vpredú s manuálne vysúvateľnou opierkou stehien, vizuálne integrované opierky hlavy a tvarované bočné opierky sedadiel pre lepšiu bočnú oporu v zákrutách ▶ Stredový panel sedadiel v čiernej koži; bočné opierky sedadiel a opierky hlavy z umelej kože s kontrastným prešivaním (čalúnenie sedadiel vzadu vizuálne zladené s prednými sedadlami) ▶ 4-smerová bedrová opierka pre predné sedadlá, elektrická s individuálnym horizontálnym a vertikálnym nastavením v 4 smeroch ▶ Obvodové prvky interiéru z umelej kože: ozdobné prvky na prístrojovej doske, ako aj na dverách a laktových opierkach dverí z umelej kože, aby ladili s vybavením interiéru s kontrastným prešivaním na laktových opierkach dverí ▶ Vrchné a spodné prvky interiéru s kontrastným prešivaním: vrchná časť prístrojovej dosky a lišty dverí v čiernej farbe s kontrastným prešivaním; opierky kolien na stredovej konzole z umelej kože, ktoré ladia s farbou interiéru s kontrastným prešivaním ▶ Komfortná stredová laktová opierka, predná s plynulým nastavením výšky v rozsahu od 5 do 20° alebo úplne sklopná, vrátane pamäťovej funkcie ▶ Povrchy a ovládacie tlačidlá v čiernej leskej farbe na stredovej konzole ▶ Prahové lišty s hliníkovými vložkami, predné, osvetlené ▶ Strop z látky v šedej farbe 	PWE	2.780,- 2.260,16	●	●	-	-

● = Príplatková výbava ○ = Sériová výbava - = nemožnosť objednať.

	Objednávaci kód	EUR vrát. 23 % DPH EUR bez DPH	A5 Limuzína	A5 Avant	S5 Limuzína	S5 Avant
--	-----------------	---	-------------	----------	-------------	----------

Interiér so športovými sedadlami v kombinácii koža/umelá koža v béžovej farbe



Obsahuje:

- ▶ Športové sedadlá vpredu s manuálne vysúvateľnou opierkou stehien, vizuálne integrované opierky hlavy a tvarované bočné opierky sedadiel pre lepšiu bočnú oporu v zákrutách
- ▶ Stredový panel sedadiel v béžovej koži; bočné opierky sedadiel a opierky hlavy z umelej kože s kontrastným prešívaním (čalúnenie sedadiel vzadu vizuálne zladené s prednými sedadlami)
- ▶ Predné sedadlá, elektricky nastaviteľné s elektrickým nastavením výšky sedadla, pozdĺžnej polohy sedadla, uhla sedadla a sklonu operadla, ako aj manuálneho nastavenia opierky stehien
- ▶ 4-smerová bedrová opierka pre predné sedadlá, elektrická s individuálnym horizontálnym a vertikálnym nastavením v 4 smeroch
- ▶ Obvodové prvky interiéru z umelej kože: ozdobné prvky na prístrojovej doske, ako aj na dverách a lakťových opierkach dverí z umelej kože, aby ladili s vybavením interiéru s kontrastným prešívaním na lakťových opierkach dverí
- ▶ Vrchné a spodné prvky interiéru s kontrastným prešívaním: vrchná časť prístrojovej dosky a lišty dverí v čiernej farbe s kontrastným prešívaním; opierky kolien na stredovej konzole z umelej kože, ktoré ladia s farbou interiéru s kontrastným prešívaním
- ▶ Komfortná stredová lakťová opierka, predná s plynulým nastavením výšky v rozsahu od 5 do 20° alebo úplne sklopná, vrátane pamäťovej funkcie
- ▶ Povrchy a ovládacie tlačidlá v čiernej leskej farbe na stredovej konzole
- ▶ Prahové lišty s hliníkovými vložkami, predné, osvetlené
- ▶ Strop z látky v šedej farbe

PWF	3.661,- 2.976,42	●	●	-	-
-----	---------------------	---	---	---	---

Interiér so športovými sedadlami v kombinácii koža/umelá koža v hnedej farbe



Obsahuje:

- ▶ Športové sedadlá vpredú s manuálne vysúvateľnou opierkou stehien, vizuálne integrované opierky hlavy a tvarované bočné opierky sedadiel pre lepšiu bočnú oporu v zákrutách
- ▶ Stredový panel sedadiel z perforovanej kože, muškátovo hnedá; bočné opierky sedadiel a opierky hlavy z umelej kože s kontrastným prešívaním (čalúnenie sedadiel vzadu vizuálne zladené s prednými sedadlami)
- ▶ Predné sedadlá, elektricky nastaviteľné s elektrickým nastavením výšky sedadla, pozdĺžnej polohy sedadla, uhla sedadla a sklonu operadla, ako aj manuálneho nastavenia opierky stehien
- ▶ 4-smerová bedrová opierka pre predné sedadlá, elektrická s individuálnym horizontálnym a vertikálnym nastavením v 4 smeroch
- ▶ Obvodové prvky interiéru z umelej kože: ozdobné prvky na prístrojovej doske, ako aj na dverách a laktových opierkach dverí z umelej kože, aby ladili s vybavením interiéru s kontrastným prešívaním na laktových opierkach dverí
- ▶ Vrchné a spodné prvky interiéru s kontrastným prešívaním: vrchná časť prístrojovej dosky a lišty dverí v čiernej farbe s kontrastným prešívaním; opierky kolien na stredovej konzole z umelej kože, ktoré ladia s farbou interiéru s kontrastným prešívaním
- ▶ Komfortná stredová laktová opierka, predná s plynulým nastavením výšky v rozsahu od 5 do 20° alebo úplne sklopná, vrátane pamäťovej funkcie
- ▶ Povrchy a ovládacie tlačidlá v čiernej leskej farbe na stredovej konzole
- ▶ Prahové lišty s hliníkovými vložkami, predné, osvetlené
- ▶ Strop z látky v šedej farbe

Objednávaci kód	EUR vrát. 23% DPH EUR bez DPH	A5 Limuzína	A5 Avant	S5 Limuzína	S5 Avant
PWT	3.955,- 3.215,45	●	●	-	-

		Objednávaci kód	EUR vrát. 23 % DPH EUR bez DPH	A5 Limuzína	A5 Avant	S5 Limuzína	S5 Avant
<p>Interiér S so športovými sedadlami v kombinácii látka/umelá koža v čiernej farbe</p> 	<p>Obsahuje:</p> <ul style="list-style-type: none"> ▶ Športové sedadlá vpredú s manuálne vysúvateľnou opierkou stehien, vizuálne integrované opierky hlavy a tvarované bočné opierky sedadiel pre lepšiu bočnú oporu v zákrutách ▶ Stredový panel sedadiel a opierky hlavy z látky Cascade s kosoštvorcovým vzorom a vyšívaným znakom S na operadle predných sedadiel, bočné opierky sedadiel z látky Impressum s kontrastným prešívaním (čalúnenie sedadiel vzadu vizuálne zladené s prednými sedadlami) ▶ 4-smerová bedrová opierka pre predné sedadlá, elektrická s individuálnym horizontálnym a vertikálnym nastavením v 4 smeroch ▶ Obvodové prvky interiéru v látke Cascade: ozdobné prvky na prístrojovej doske, ako aj na dverách a lakťových opierkach dverí v látke Cascade s kontrastným prešívaním na lakťových opierkach dverí ▶ Vrchné a spodné prvky interiéru s kontrastným prešívaním: vrchná časť prístrojovej dosky a lišty dverí v čiernej farbe s kontrastným prešívaním; opierky kolien na stredovej konzole z umelej kože, ktoré ladia s farbou interiéru s kontrastným prešívaním ▶ Komfortná stredová lakťová opierka, predná s plynulým nastavením výšky v rozsahu od 5 do 20° alebo úplne sklopná, vrátane pamäťovej funkcie ▶ Povrchy a ovládacie tlačidlá v lesklej čiernej farbe na stredovej konzole ▶ Športový kožený volant, 3-ramenný, plochá horná a spodná časť s multifunkčnými a radiaciami pádlami, obklad v chrómovom vzhľade, emblém S, rukoväť volantu z perforovanej kože a kontrastné prešívanie ▶ Nerezové pedále a opierka nôh ▶ Prahové lišty s hliníkovými vložkami, predné, osvetlené, logo S ▶ Strop z látky v čiernej farbe 	PWK	2.441,- 1.984,55	●	●	-	-

Interiér S so športovými sedadlami v kombinácii koža/umeleá koža v šedej farbe



Obsahuje:

- ▶ Športové sedadlá vpredu s manuálne vysúvateľnou opierkou stehien, vizuálne integrované opierky hlavy a tvarované bočné opierky sedadiel pre lepšiu bočnú oporu v zákrutách
- ▶ Stredový panel sedadiel v pastelovo striebornej koži; bočné opierky sedadiel a opierky hlavy z umelej kože s kontrastným prešívaním (čalúnenie sedadiel vzadu vizuálne zladené s prednými sedadlami)
- ▶ 4-smerová bedrová opierka pre predné sedadlá, elektrická s individuálnym horizontálnym a vertikálnym nastavením v 4 smeroch
- ▶ Obvodové prvky interiéru z umelej kože: ozdobné prvky na prístrojovej doske, ako aj na dverách a laktových opierkach dverí z umelej kože s kontrastným prešívaním na laktových opierkach dverí
- ▶ Vrchné a spodné prvky interiéru s kontrastným prešívaním: vrchná časť prístrojovej dosky a lišty dverí v čiernej farbe s kontrastným prešívaním; opierky kolien na stredovej konzole z umelej kože, ktoré ladia s farbou interiéru s kontrastným prešívaním
- ▶ Komfortná stredová laktová opierka, predná s plynulým nastavením výšky v rozsahu od 5 do 20° alebo úplne sklopná, vrátane pamäťovej funkcie
- ▶ Povrchy a ovládacie tlačidlá v lesklej čiernej farbe na stredovej konzole
- ▶ Športový kožený volant, 3-ramenný, plochá horná a spodná časť s multifunkčnými a radiacimi pádlami, obklad v chrómovom vzhľade, emblém S, rukoväťe volantu z perforovanej kože a kontrastné prešívanie
- ▶ Nerezové pedále a opierka nôh
- ▶ Prahové lišty s hliníkovými vložkami, predné, osvetlené, logo S
- ▶ Strop z látky v čiernej farbe

Objednávaci kód	EUR vrát. 23% DPH EUR bez DPH	A5 Limuzína	A5 Avant	S5 Limuzína	S5 Avant
PWM	3.478,- 2.827,64	●	●	-	-

		Objednávací kód	EUR vrát. 23% DPH EUR bez DPH	A5 Limuzína	A5 Avant	S5 Limuzína	S5 Avant
<p>Interiér S so športovými sedadlami v kombinácii koža/umelá koža v čiernej farbe</p>  <p>Obsahuje:</p> <ul style="list-style-type: none"> ▶ Športové sedadlá vpredu s manuálne vysúvateľnou opierkou stehien, vizuálne integrované opierky hlavy a tvarované bočné opierky sedadiel pre lepšiu bočnú oporu v zákrutách ▶ Stredový panel sedadiel v čiernej koži; bočné opierky sedadiel a opierky hlavy z umelej kože s kontrastným prešívaním (čalúnenie sedadiel vzadu vizuálne zladené s prednými sedadlami) ▶ 4-smerová bedrová opierka pre predné sedadlá, elektrická s individuálnym horizontálnym a vertikálnym nastavením v 4 smeroch ▶ Obvodové prvky interiéru z umelej kože: ozdobné prvky na prístrojovej doske, ako aj na dverách a lakťových opierkach dverí z umelej kože s kontrastným prešívaním na lakťových opierkach dverí ▶ Vrchné a spodné prvky interiéru s kontrastným prešívaním: vrchná časť prístrojovej dosky a lišty dverí v čiernej farbe s kontrastným prešívaním; opierky kolien na stredovej konzole z umelej kože, ktoré ladia s farbou interiéru s kontrastným prešívaním ▶ Komfortná stredová lakťová opierka, predná s plynulým nastavením výšky v rozsahu od 5 do 20° alebo úplne sklopná, vrátane pamäťovej funkcie ▶ Povrchy a ovládacie tlačidlá v lesklej čiernej farbe na stredovej konzole ▶ Športový kožený volant, 3-ramenný, plochá horná a spodná časť s multifunkčnými a radiaciami pádlami, obklad v chrómovom vzhľade, emblém S, rukoväť volantu z perforovanej kože a kontrastné prešívanie ▶ Nerezové pedále a opierka nôh ▶ Prahové lišty s hliníkovými vložkami, predné, osvetlené, logo S ▶ Strop z látky v čiernej farbe 		PWL	3.478,- 2.827,64	●	●	-	-

Objednávaci kód	EUR vrát. 23% DPH EUR bez DPH	A5 Limuzína	A5 Avant	S5 Limuzína	S5 Avant
-----------------	--	-------------	----------	-------------	----------

**Interiér S so športovými sedadlami v kombinácii mikrov-
látkno Dinamica/koža v čiernej farbe**



Obsahuje:

- ▶ Športové sedadlá vpredu s manuálne vysúvateľnou opierkou stehien, vizuálne integrované opierky hlavy a tvarované bočné opierky sedadiel pre lepšiu bočnú oporu v zákrutách
- ▶ Stredový panel sedadiel z mikrovlátkna Dinamica v čiernej farbe s kosoštvorcovým vzorom; bočné opierky sedadiel a opierky hlavy z umelej kože s kontrastným prešívaním (čalúnenie sedadiel vzadu vizuálne zladené s prednými sedadlami)
- ▶ 4-smerová bedrová opierka pre predné sedadlá, elektrická s individuálnym horizontálnym a vertikálnym nastavením v 4 smeroch
- ▶ Obvodové prvky interiéru z mikrovlátkna Dinamica: ozdobné prvky na prístrojovej doske, ako aj na dverách a laktových opierkach dverí z mikrovlátkna Dinamica s kontrastným prešívaním na laktových opierkach dverí
- ▶ Vrchné a spodné prvky interiéru s kontrastným prešívaním: vrchná časť prístrojovej dosky a lišty dverí v čiernej farbe s kontrastným prešívaním; opierky kolien na stredovej konzole z umelej kože, ktoré ladia s farbou interiéru s kontrastným prešívaním
- ▶ Komfortná stredová laktová opierka, predná s plynulým nastavením výšky v rozsahu od 5 do 20° alebo úplne sklopná, vrátane pamäťovej funkcie
- ▶ Povrchy a ovládacie tlačidlá v lesklej čiernej farbe na stredovej konzole
- ▶ Športový kožený volant, 3-ramenný, plochá horná a spodná časť s multifunkčnými a radiaciami pádlami, obklad v chrómovom vzhľade, emblém S, rukoväť volantu z perforovanej kože a kontrastné prešívanie
- ▶ Nerezové pedále a opierka nôh
- ▶ Prahové lišty s hliníkovými vložkami, predné, osvetlené, logo S
- ▶ Strop z látky v čiernej farbe

PWN	3.817,- 3.103,25	●	●	-	-
-----	---------------------	---	---	---	---

	Objednávaci kód	EUR vrát. 23 % DPH EUR bez DPH	A5 Limuzína	A5 Avant	S5 Limuzína	S5 Avant	
<p>Interiér S so športovými sedadlami plus v čiernej koži</p> 	<p>Obsahuje:</p> <ul style="list-style-type: none"> ▶ Športové sedadlá plus, vpredu s manuálne vysúvateľnou opierkou stehien, manuálne nastaviteľná výška pásov, vizuálne integrované opierky hlavy, tvarované bočné opierky sedadiel pre lepšiu bočnú oporu pri prejazde zákrutami, lem v hornej časti operadla s reliéfom S ▶ Stredový panel predných sedadiel s ventiláciou z perforovanej kože ▶ Pearl nappa, čierna s kosoštvorcovým vzorom, bočné opierky sedadiel a opierky hlavy z jemnej kože Nappa v čiernej farbe s kontrastným prešívaním (čalúnenie sedadiel vzadu vizuálne zladené s prednými sedadlami) ▶ Ventilácia sedadla/masážne sedadlá predné ▶ Predné sedadlá, elektricky nastaviteľné s elektrickým nastavením výšky sedadla, pozdĺžnej polohy sedadla, uhla sedadla a sklonu operadla, ako aj manuálne nastavenie opierky stehien a pneumatické nastavenie bočných opierok operadla ▶ Bedrová opierka, pneumaticky nastaviteľná s masážnou funkciou pre predné sedadlá ▶ Obvodové prvky interiéru z mikrovlákna Dinamica: ozdobné prvky na prístrojovej doske, ako aj na dverách a laktových opierkach dverí z mikrovlákna Dinamica, čierna, s kontrastným prešívaním na laktových opierkach dverí ▶ Vrchné a dolné prvky interiéru s kontrastným prešívaním: vrchná časť prístrojovej dosky a lišty dverí v čiernej farbe s kontrastným prešívaním; opierky kolien na stredovej konzole z umelej kože, ktoré ladia s farbou interiéru s kontrastným prešívaním ▶ Komfortná stredová laktová opierka, predná s plynulým nastavením výšky v rozsahu od 5 do 20° alebo úplne sklopná, vrátane pamäťovej funkcie ▶ Povrchy a ovládacie tlačidlá v čiernej lesklej farbe na stredovej konzole ▶ Športový kožený volant, 3-ramenný, plochá horná a spodná časť s ▶ Multifunkčnými a radiaciami pádlami, obklad v chrómovom vzhľade, emblém S, rukoväť volantu z perforovanej kože a kontrastné prešívanie ▶ Nerezové pedále a opierka nôh ▶ Prahové lišty s hliníkovými vložkami, predné, osvetlené, logo S ▶ Strop z látky v čiernej farbe 	PWO	<p>7.621,- 6.195,93 2.921,- 2.374,80</p>	●	●	-	-

● = Príplatková výbava ○ = Sériová výbava - = nemožnosť objednať.

Interiér S so športovými sedadlami plus v červenej koži



Obsahuje:

- ▶ Športové sedadlá plus, vpredu s manuálne vysúvateľnou opierkou stehien, manuálne nastaviteľná výška pásov, vizuálne integrované opierky hlavy, tvarované bočné opierky sedadiel pre lepšiu bočnú oporu pri prejazde zákrutami, lem v hornej časti operadla s reliéfom S
- ▶ Stredový panel predných sedadiel s ventiláciou z perforovanej kože Milano, červená s kosoštvorcovým vzorom, bočné opierky sedadiel a opierky hlavy z jemnej kože Nappa v čiernej farbe s kontrastným prešívaním (čalúnenie sedadiel vzadu vizuálne zladené s prednými sedadlami)
- ▶ Ventilácia sedadla/masážne sedadlá predné
- ▶ Predné sedadlá, elektricky nastaviteľné s elektrickým nastavením výšky sedadla, pozdĺžnej polohy sedadla, uhla sedadla a sklonu operadla, ako aj manuálne nastavenie opierky stehien a pneumatické nastavenie bočných opierok operadla
- ▶ Bedrová opierka, pneumaticky nastaviteľná s masážnou funkciou pre predné sedadlá
- ▶ Obvodové prvky interiéru z mikrovlákna Dinamica: ozdobné prvky na prístrojovej doske, ako aj na dverách a lakťových opierkach dverí z mikrovlákna Dinamica s kontrastným prešívaním na lakťových opierkach dverí, mikrovlákno Dinamica v súlade s príslušným interiérom
- ▶ Vrchné a dolné prvky interiéru s kontrastným prešívaním: vrchná časť prístrojovej dosky a lišty dverí v čiernej farbe s kontrastným prešívaním; opierky kolien na stredovej konzole z umelej kože, ktoré ladia s farbou interiéru s kontrastným prešívaním
- ▶ Komfortná stredová lakťová opierka, predná s plynulým nastavením výšky v rozsahu od 5 do 20° alebo úplne sklopná, vrátane pamäťovej funkcie
- ▶ Povrchy a ovládacie tlačidlá v čiernej lesklej farbe na stredovej konzole
- ▶ Športový kožený volant, 3-ramenný, plochá horná a spodná časť s multifunkčnými a radiáciami pádlami, obklad v chrómovom vzhľade, emblém S, rukoväťe volantu z perforovanej kože a kontrastné prešívanie
- ▶ Nerezové pedále a opierka nôh
- ▶ Prahové lišty s hliníkovými vložkami, predné, osvetlené, logo S
- ▶ Strop z látky v čiernej farbe

Objednávaci kód	EUR vrát. 23% DPH EUR bez DPH	A5 Limuzína	A5 Avant	S5 Limuzína	S5 Avant
PWV	2.582,- 2.099,19	-	-	●	●

**Interiér S so športovými sedadlami v kombinácii mikrov-
látkno Dinamica/koža v čiernej farbe, farebné prešívanie v
červenej farbe Audi Sport**



Obsahuje:

- ▶ Kontrastné prešívanie v červenej express farbe na čalúnení sedadiel, hornej časti prístrojovej dosky a parapety dverí, kolenných opierkach na
- ▶ Stredovej konzole, ozdobné prvky lakťových opierok dverí z mikrovlátkna Dinamica v čiernej farbe, športový volant a komfortná stredová lakťová opierka
- ▶ Bezpečnostné pásy v čiernej farbe s červenými okrajmi (pre predné sedadlá a vonkajšie zadné sedadlá)
- ▶ Koberčeky v čiernej farbe s lemovaním a kontrastným prešívaním v expresne červenej farbe
- ▶ Športové sedadlá vpredu s manuálne vysúvateľnou opierkou stehien, vizuálne integrované opierky hlavy a tvarované bočné opierky sedadiel pre lepšiu bočnú oporu v zákrutách
- ▶ Stredové panely sedadiel z mikrovlátkna Dinamica v čiernej farbe s kosoštvorcovým vzorom; bočné opierky sedadiel a opierky hlavy v koži v čiernej farbe; S embosovanie na operadlách predných sedadiel s kontrastným prešívaním (čalúnenie sedadiel vzadu vizuálne zladené s prednými sedadlami)
- ▶ 4-smerová bedrová opierka pre predné sedadlá, elektrická s individuálnym horizontálnym a vertikálnym nastavením v 4 smeroch
- ▶ Obvodové prvky interiéru z mikrovlátkna Dinamica, ozdobné prvky na prístrojovej doske ako aj na dverách a lakťových opierkach dverí z mikrovlátkna Dinamica v čiernej farbe s kontrastným prešívaním na lakťových opierkach dverí
- ▶ Vrchné a spodné prvky interiéru s kontrastným prešívaním: vrchná časť prístrojovej dosky a lišty dverí v čiernej farbe s kontrastným prešívaním; opierky kolien na stredovej konzole z umelej kože v čiernej farbe s kontrastným prešívaním
- ▶ Komfortná stredová lakťová opierka, predná s plynulou reguláciou výšky v rozsahu od 5 do 20° alebo úplne sklopná, vrátane pamäťovej funkcie
- ▶ Povrchy a ovládacie tlačidlá v čiernej lesklej farbe na stredovej konzole
- ▶ Športový kožený volant 3-ramenný, plochá horná a spodná časť s multifunkčnými a radiaciami pádlami, obloženie v chrómovom vzhľade, emblém S, rukoväťe volantu z perforovanej kože a kontrastné prešívanie
- ▶ Nerezové pedále a opierka nôh
- ▶ Prahové lišty s hliníkovými vložkami, predné, osvetlené, logo S
- ▶ Vnútorne obloženie vo vanádiovom vzhľade
- ▶ Strop v látke v čiernej farbe

Objednávaci kód	EUR vrát. 23% DPH EUR bez DPH	A5 Limuzína	A5 Avant	S5 Limuzína	S5 Avant
YYB	4.832,- 3.928,46 1.015,- 825,20	-	-	●	●
		●	●	-	-

		Objednávaci kód	EUR vrát. 23 % DPH EUR bez DPH	A5 Limuzína	A5 Avant	S5 Limuzína	S5 Avant
Interiér S so športovými sedadlami v kombinácii mikrov- látkno Dinamica/koža v čiernej farbe s farbeným prešíváním Audi exclusive	Obsahuje: <ul style="list-style-type: none"> ► Kontrastné prešívanie v interiéri vo farbách Audi exclusive koňaková, diamantová strieborná, jet šedá, karmínovo červená, oceánska modrá, čierna alebo leguánovo zelená ► Športové sedadlá vpredu s manuálne vysúvateľnou opierkou stehien, vizuálne integrované opierky hlavy a tvarované bočné opierky sedadiel pre lepšiu bočnú oporu v zákrutách ► Prispôsobené prešívanie na sedadlách, Audi exclusive: sedadlá v kombinácii mikrovlátkno Dinamica/koža s kosoštvorcovým vzorom a reliéfom S v čiernej farbe so stredovými panelmi sedadiel z mikrovlátkna Dinamica s kosoštvorcovým vzorom, bočné čalúnenia sedadiel v koži v čiernej farbe a opierky hlavy z umelej kože, S embosovanie na operadlách predných sedadiel s kontrastným prešíváním, Audi exclusive (čalúnenie sedadiel vzadu opticky zladené s prednými sedadlami) ► Audi exclusive emblém vo vložkách obloženia dverí ► 4-smerová bedrová opierka pre predné sedadlá, elektrická s individuálnym horizontálnym a vertikálnym nastavením v4 smeroch ► Prispôsobené prešívanie na stredovej laktovej opierke, Audi exclusive: komfortná stredová laktová opierka, predná časť z mikrovlátkna Dinamica v čiernej farbe s kontrastným prešíváním, Audi exclusive s plynulou reguláciou výšky v rozsahu od 5 do 20° alebo úplne sklopná, vrátane pamäťovej funkcie ► Prispôsobené prešívanie prvkov interiéru, Audi exclusive: ozdobné prvky na prístrojovej doske ako aj na dverách a laktových opierkach dverí z mikrovlátkna Dinamica v čiernej farbe s kontrastným prešíváním Audi exclusive na laktových opierkach dverí ► Prispôsobené prešívanie prvkov interiéru, Audi exclusive: horná časť ► Prístrojovej dosky a dverové lišty v čiernej farbe s kontrastným prešíváním Audi exclusive a obloženie stredovej konzoly (kolenné opierky) z mikrovlátkna Dinamica v čiernej farbe s kontrastným prešíváním Audi exclusive ► Povrchy a ovládacie tlačidlá v čiernej lesklej farbe na stredovej konzole ► Prispôsobené prešívanie na ovládacích prvkoch, Audi exclusive: športový kožený volant 3-ramenný, plochá horná a spodná časť s multifunkčnými a radiaciami pádlami, obloženie v chrómovom vzhľade, emblém S, rukoväťe volantu v perforovanej koži a kontrastné prešívanie Audi exclusive ► Nerezové pedále a opierka nôh ► Prahové lišty s hliníkovými vložkami, predné, osvetlené, logo S ► Strop v látke v čiernej farbe ► Prispôsobené prešívanie na koberčekoch, Audi exclusive: koberčeky a lemovanie v čiernej farbe a kontrastné prešívanie Audi exclusive 	YN1	8.919,- 7.251,22 5.056,- 4.110,57	- ●	- ●	● -	● -

● = Príplatková výbava ○ = Sériová výbava - = nemožnosť objednať.

Interiér so športovými sedadlami v kombinácii koža/umelá koža vo farbe čierna-koňak



Obsahuje:

- ▶ Športové sedadlá vpredu s manuálne vysúvateľnou opierkou stehien, vizuálne integrované opierky hlavy a tvarované bočné opierky sedadiel pre dobrú bočnú oporu v zákrutách
- ▶ Prispôsobenie farieb sedadiel, Audi exclusive: sedadlá v kombinácii koža/umelá koža s reliéfom S, stredové panely sedadiel v koži koňak s kontrastným prešívaním v čiernej farbe, bočné opierky sedadiel a opierky hlavy z umelej kože; lavica zadného sedadla farebne zladená v čiernej a koňakovej farbe s kontrastným prešívaním v koňakovej farbe ako aj kontrastným prešívaním v čiernej farbe na stredovom paneli sedadla, stredné sedadlo v čiernej farbe
- ▶ Audi exclusive emblém v obložení dverí
- ▶ 4-smerová bedrová opierka pre predné sedadlá, elektrická s individuálnym horizontálnym a vertikálnym nastavením v 4 smeroch
- ▶ Farebné prispôsobenie stredovej laktovej opierky, Audi exclusive: komfortná stredová laktová opierka, predná časť z mikrovláčna Dinamica v čiernej farbe s kontrastným prešívaním v koňakovej farbe s plynulou reguláciou výšky v rozsahu od 5 do 20° alebo úplne sklonná, vrátane pamätevej funkcie
- ▶ Farebné prispôsobenie interiérových prvkov, Audi exclusive: ozdobné prvky na prístrojovej doske z mikrovláčna Dinamica v koňakovej farbe ako aj na dverách a laktových opierkach dverí z mikrovláčna Dinamica v čiernej farbe s kontrastným prešívaním v koňakovej farbe na laktových opierkach dverí
- ▶ Farebné prispôsobenie interiérových prvkov, Audi exclusive: horná časť prístrojovej dosky a dverové lišty v čiernej farbe s kontrastným prešívaním v koňakovej farbe a obloženie stredovej konzoly (kolenné opierky) z mikrovláčna Dinamica koňakovej farbe s kontrastným prešívaním v čiernej farbe
- ▶ Povrchy a ovládacie tlačidlá v lesklej čiernej farbe na stredovej konzole
- ▶ Prispôsobenie farieb ovládacích prvkov, Audi exclusive: športový kožený volant, 3-ramenný, plochá horná a spodná časť s multifunkčnými a radiáciami páčkami, ozdobné prvky v chrómovom vzhľade, emblém S, rukoväť volantu z perforovanej kože a kontrastné prešívanie v koňakovej farbe
- ▶ Nerezové pedále a opierka nôh
- ▶ Prahové lišty s hliníkovými vložkami, predné, osvetlené, logo S
- ▶ Strop v látke v čiernej farbe
- ▶ Farebné prispôsobenie koberčiek, Audi exclusive: koberčeky v čiernej farbe, lemovanie v koňakovej farbe a kontrastné prešívanie v čiernej farbe

YDG

10.959,-
8.909,76

Objednávací kód

EUR vrát.
23 % DPH
EUR bez
DPH

A5 Limuzína

A5 Avant

S5 Limuzína

S5 Avant

	Objednávaci kód	EUR vrát. 23 % DPH EUR bez DPH	A5 Limuzína	A5 Avant	S5 Limuzína	S5 Avant
Interiér S so športovými sedadlami v koži v čiernej farbe s farbeným prešívaním Audi exclusive obsahuje	YN2	12.722,- 10.343,09 7.977,- 6.485,37	●	●	-	-
<p>Obsahuje:</p> <ul style="list-style-type: none"> ▶ Športové sedadlá vpredu s manuálne vysúvateľnou opierkou stehien, vizuálne integrované opierky hlavy a tvarované bočné opierky sedadiel pre dobrú bočnú oporu v zákrutách ▶ Prispôsobenie farieb sedadiel, Audi exclusive: sedadlá v kombinácii koža/umelá koža s reliéfom S, stredové panely sedadiel v koži koňak s kontrastným prešívaním v čiernej farbe, bočné opierky sedadiel a opierky hlavy z umelej kože; lavica zadného sedadla farebne zladená v čiernej a koňakovej farbe s kontrastným prešívaním v koňakovej farbe ako aj kontrastným prešívaním v čiernej farbe na stredovom paneli sedadla, stredné sedadlo v čiernej farbe ▶ Audi exclusive emblém v obložení dverí ▶ 4-smerová bedrová opierka pre predné sedadlá, elektrická s individuálnym horizontálnym a vertikálnym nastavením v 4 smeroch ▶ Farebné prispôsobenie stredovej laktovej opierky, Audi exclusive: komfortná stredová laktová opierka, predná časť z mikrovláčna Dinamica v čiernej farbe s kontrastným prešívaním v koňakovej farbe s plynulou reguláciou výšky v rozsahu od 5 do 20° alebo úplne sklopná, vrátane pamäťovej funkcie ▶ Farebné prispôsobenie interiérových prvkov, Audi exclusive: ozdobné prvky na prístrojovej doske z mikrovláčna Dinamica v koňakovej farbe ako aj na dverách a laktových opierkach dverí z mikrovláčna Dinamica v čiernej farbe s kontrastným prešívaním v koňakovej farbe na laktových opierkach dverí ▶ Farebné prispôsobenie interiérových prvkov, Audi exclusive: horná časť prístrojovej dosky a dverové lišty v čiernej farbe s kontrastným prešívaním v koňakovej farbe a obloženie stredovej konzoly (kolenné opierky) z mikrovláčna Dinamica koňakovej farbe s kontrastným prešívaním v čiernej farbe ▶ Povrchy a ovládacie tlačidlá v lesklej čiernej farbe na stredovej konzole ▶ Prispôsobenie farieb ovládacích prvkov, Audi exclusive: športový kožený volant, 3-ramenný, plochá horná a spodná časť s multifunkčnými a radiacimi páčkami, ozdobné prvky v chrómovom vzhľade, emblém S, rukoväťe volantu z perforovanej kože a kontrastné prešívanie v koňakovej farbe ▶ Nerezové pedále a opierka nôh ▶ Prahové lišty s hliníkovými vložkami, predné, osvetlené, logo S ▶ Strop v látke v čiernej farbe ▶ Farebné prispôsobenie koberčiek, Audi exclusive: koberčeky v čiernej farbe, lemovanie v koňakovej farbe a kontrastné prešívanie v čiernej farbe 						

● = Príplatková výbava ○ = Sériova výbava - = nemožnosť objednať.

		Objednávací kód	EUR vrát. 23% DPH EUR bez DPH	A5 Limuzína	A5 Avant	S5 Limuzína	S5 Avant
<p>Interiér S so športovými sedadlami plus v koži, šedo-oceánska modrá, Audi exclusive</p> 	<p>Obsahuje:</p> <ul style="list-style-type: none"> ▶ Športové sedadlá plus, vpredu s manuálne vysúvateľnou opierkou stehien, vizuálne integrované opierky hlavy, tvarované bočné opierky sedadiel pre dobrú bočnú oporu v zákrutách, ako aj ozdobné prvky v hornom operadle s osvetleným znakom S ▶ Prispôsobenie farieb sedadiel, Audi exclusive: sedadlá v kombinácii jemnej kože Nappa/koža PearlNappa, perforované kosoštvorcovým vzorom, farba sedadiel tmavošedá/čierna, celoobvodový pás v oceánskej modrej ako aj oceánovo modré kontrastné prešívanie na sedadle, operadle sedadlo v čiernej farbe; lavica zadných sedadiel farebne zladená vo farbách jet šedá/čierna a ocean blue s kontrastným prešívaním v oceánskej modrej, stredné sedadlo v čiernej farbe, ventilovaný stredový panel predných sedadiel a stredný panel sedadiel bez odvetrávania dvoch vonkajších zadných sedadiel z perforovanej kože ▶ Audi exclusive emblém vo vložkách obloženia dverí ▶ Predné sedadlá elektricky nastaviteľné s elektrickým nastavením výšky sedadla, pozdĺžnej polohy sedadla, uhla sedadla a sklonu operadla ako aj manuálne nastavenie opierky stehien a pneumatické nastavenie bočných opierok operadla ▶ Ventilácia sedadla/masážne sedadlo(a) predné s aktívnou ventiláciou sedadla ▶ Bedrová opierka pneumaticky nastaviteľná s masážnou funkciou pre predné sedadlá ▶ Farebné prispôsobenie stredovej laktovej opierky, Audi exclusive: komfortná stredová laktová opierka, predná časť z mikrovláčna Dinamica v šedej farbe s kontrastným prešívaním v oceánskej modrej s plynulou reguláciou výšky v rozsahu od 5 do 20° alebo úplne sklopná, vrátane pamätevej funkcie ▶ Farebné prispôsobenie interiérových prvkov, Audi exclusive: ozdobné prvky na prístrojovej doske ako aj na dverách a laktových opierkach dverí z mikrovláčna Dinamica, jet šedá s kontrastným prešívaním v oceánskej modrej na laktových opierkach dverí ▶ Farebné prispôsobenie interiérových prvkov, Audi exclusive: horná časť prístrojovej dosky a líšt dverí v čiernej farbe a s kontrastným prešívaním v oceánskej modrej a lem stredovej konzoly (kolenné opierky) z mikrovláčna Dinamica v tmavošedej farbe s kontrastným prešívaním v oceánskej modrej ▶ Povrchy a ovládacie tlačidlá v lesklej čiernej farbe na stredovej konzole ▶ Prispôsobenie farieb ovládacích prvkov, Audi exclusive: športový kožený volant 3-ramenný, plochá horná a spodná časť s multifunkčnými a radiaciami páčkami, ozdobné prvky v chrómovom vzhľade, emblém S, rukoväťe volantu z perforovanej kože a kontrastné prešívanie v oceánskej modrej ▶ Nerezové pedále a opierka nôh ▶ Prahové lišty s hliníkovými vložkami, predné, osvetlené, logo S ▶ Strop v látke v čiernej farbe ▶ Farebné prispôsobenie koberčiek, Audi exclusive: koberčeky v čiernej farbe, lemovanie v oceánskej modrej a kontrastné prešívanie v sivej 	YDH	15.029,- 12.218,70 10.283,- 8.360,16	●	●	-	-

Osvetlenie



		Objednávaci kód	EUR vrát. 23% DPH EUR bez DPH	A5 Limuzína	A5 Avant	S5 Limuzína	S5 Avant
Vnútorné osvetlenie	<p>Obsahuje:</p> <ul style="list-style-type: none"> ▶ LED strešný modul vpredu a vzadu, vrátane svetiel na čítanie ▶ Osvetlenie odkladacieho priestoru pod stredovou laktovou opierkou ▶ Osvetlenie odkladacej schránky ▶ Predné osvetlenie priestoru nôh ▶ Osvetlenie batožinového priestoru vľavo a vpravo ▶ Osvetlenie zadného veka (len pre Avant) 			<input type="radio"/>	<input type="radio"/>	-	-
Balík ambientného osvetlenia plus	<p>Balík ambientného osvetlenia plus obsahuje štandardné vnútorné osvetlenie v bielej farbe:</p> <ul style="list-style-type: none"> ▶ LED strešný modul predný a zadný, vrátane svetiel na čítanie ▶ Osvetlenie odkladacieho priestoru pod stredovou laktovou opierkou ▶ Osvetlenie skrinky pred spolujazdcom ▶ Osvetlenie priestoru na nohy vpredu ▶ Svetlo v batožinovom priestore ▶ Osvetlenie interiéru od dverí batožinového priestoru <p>Balík ambientného osvetlenia plus navyše obsahuje:</p> <ul style="list-style-type: none"> ▶ Kozmetické zrkadlá osvetlené pre vodiča a spolujazdca (v bielej farbe) ▶ Osvetlenie priestoru nôh zadné (v bielej farbe) ▶ Obrysové osvetlenie prístrojovej dosky (v bielej farbe) ▶ Obrysové osvetlenie dverí, predných a zadných (farebné) ▶ Ambientné osvetlenie plôch dverí, predných a zadných (farebné) ▶ Ambientné osvetlenie Audi virtual cockpit (farebné) ▶ Držiak na pohár osvetlený (farebné) ▶ Obrysové osvetlenie stredovej konzoly vpredu (farebné) ▶ Ambientné osvetlenie stredovej konzoly, vpredu (farebné) ▶ Priehradka na telefón s funkciou indukčného nabíjania a anténou pre mobilnú komunikáciu (farebná) ▶ Vstupné svetlá, predné a zadné (v bielej farbe) 	QQ2	520,- 422,76	<input checked="" type="radio"/>	<input checked="" type="radio"/>	<input type="radio"/>	<input type="radio"/>

● = Príplatková výbava ○ = Sériová výbava - = nemožnosť objednať.



		Objednávaci kód	EUR vrát. 23% DPH EUR bez DPH	A5 Limuzína	A5 Avant	S5 Limuzína	S5 Avant
Balík ambientného osvetlenia pro	<p>Balík ambientného osvetlenia plus obsahuje štandardné vnútorné osvetlenie v bielej farbe:</p> <ul style="list-style-type: none"> ▶ LED strešný modul predný a zadný, vrátane svetiel na čítanie ▶ Osvetlenie odkladacieho priestoru pod stredovou lakťovou opierkou ▶ Osvetlenie skrinky pred spolujazdcom ▶ Osvetlenie priestoru na nohy vpredu ▶ Svetlo v batožinovom priestore ▶ Osvetlenie interiéru od dverí batožinového priestoru <p>Balík ambientného osvetlenia plus navyše obsahuje:</p> <ul style="list-style-type: none"> ▶ Kozmetické zrkadlá osvetlené pre vodiča a spolujazdca (v bielej farbe) ▶ Osvetlenie priestoru nôh zadné (v bielej farbe) ▶ Obrysové osvetlenie prístrojovej dosky (v bielej farbe) ▶ Obrysové osvetlenie dverí, predných a zadných (farebné) ▶ Ambientné osvetlenie plôch dverí, predných a zadných (farebné) ▶ Ambientné osvetlenie Audi virtual cockpit (farebné) ▶ Držiak na pohár osvetlený (farebne) ▶ Obrysové osvetlenie stredovej konzoly vpredu (farebné) ▶ Ambientné osvetlenie stredovej konzoly, vpredu (farebné) ▶ Priehradka na telefón s funkciou indukčného nabíjania a anténou pre mobilnú komunikáciu (farebná) ▶ Vstupné svetlá, predné a zadné (v bielej farbe) <p>Balík ambientného osvetlenia pro navyše obsahuje:</p> <ul style="list-style-type: none"> ▶ Dynamické interakčné svetlo (farebné) 	QQ4	865,- 703,25 345,- 280,49	●	●	-	-

● = Príplatková výbava ○ = Sériova výbava - = nemožnosť objednať.

Obklad

	Objednávací kód	EUR vrát. 23% DPH EUR bez DPH	A5 Limuzína	A5 Avant	S5 Limuzína	S5 Avant
Obklad interiéru - Volcano grey (sivý) 			<input type="radio"/>	<input type="radio"/>	-	-
Obklad interiéru - matný česaný hliník tmavý 	5TG	272,- 221,14	<input checked="" type="radio"/>	<input checked="" type="radio"/>	-	-
Obklad interiéru - matný brúsený hliník s lineárnym ra- zením antracitový 	5MV	272,- 221,14	<input checked="" type="radio"/>	<input checked="" type="radio"/>	<input type="radio"/>	<input type="radio"/>

● = Príplatková výbava ○ = Sériová výbava - = nemožnosť objednať.

	Objednávací kód	EUR vrát. 23 % DPH EUR bez DPH	A5 Limuzína	A5 Avant	S5 Limuzína	S5 Avant
Obklad interiéru - jabloň přírodní hnedá 	5MB	479,- 389,43	●	●	-	-
Obklad interiéru - gaštan přírodní sivý 	5MC	479,- 389,43	●	●	-	-
Obklad interiéru - karbónová štruktúra 	5MK	721,- 586,18 450,- 365,85	●	●	-	-
			-	-	●	●

● = Príplatková výbava ○ = Sériová výbava - = nemožnosť objednať.

Strop

		Objednávací kód	EUR vrát. 23% DPH EUR bez DPH	A5 Limuzína	A5 Avant	S5 Limuzína	S5 Avant
Strop vozidla v látkovom poťahu				<input type="radio"/>	<input type="radio"/>	-	-
Strop vozidla v čiernom látkovom poťahu	Upozornenie: iba vrámci vybraných interiérových balíkov.	6NQ	bez príplatku	<input checked="" type="radio"/>	<input checked="" type="radio"/>	<input type="radio"/>	<input type="radio"/>

● = Príplatková výbava ○ = Sériova výbava - = nemožnosť objednať.

Volanty

	Objednávací kód	EUR vrát. 23 % DPH EUR bez DPH	A5 Limuzína	A5 Avant	S5 Limuzína	S5 Avant
<p>Športový kožený volant s dvojitými lúčmi, multifunkciou a pádlami</p> 			<input type="radio"/>	<input type="radio"/>	-	-
<p>Športový kožený multifukčný volant, 3-ramenný, plochá horná a spodná časť, s funkciou radenia</p> <p>Upozornenie: iba vrámci vybraných interiérových balíkov.</p> 	1XY	bez príplatku	<input checked="" type="radio"/>	<input checked="" type="radio"/>	<input type="radio"/>	<input type="radio"/>
<p>Kožený 2-ramenný športový volant s multifunkciou a funkciou radenia, v hornej a dolnej časti sploštený</p> 	2FS	253,- 205,69	<input checked="" type="radio"/>	<input checked="" type="radio"/>	-	-

● = Príplatková výbava ○ = Sériova výbava - = nemožnosť objednať.

	Objednávací kód	EUR vrát. 23% DPH EUR bez DPH	A5 Limuzína	A5 Avant	S5 Limuzína	S5 Avant
Volant nastaviteľný v dvoch smeroch			<input type="radio"/>	<input type="radio"/>	<input type="radio"/>	<input type="radio"/>
Obklad volantu v chrómovom vzhľade			<input type="radio"/>	<input type="radio"/>	-	-
Obklad volantu v chrómovom vzhľade, emblém S, rukovä- te volantu z perforovanej kože a kontrastné prešívanie			-	-	<input type="radio"/>	<input type="radio"/>



Klimatizácia a komfort

	Objednávacie kód	EUR vrát. 23 % DPH EUR bez DPH	A5 Limuzína	A5 Avant	S5 Limuzína	S5 Avant	
Komfortná automatická klimatizácia - 1-zónová			<input type="radio"/>	<input type="radio"/>	-	-	
Komfortná automatická klimatizácia - 3-zónová  	3-zónová komfortná automatická klimatizácia zahŕňa: <ul style="list-style-type: none"> ▶ Elektronické ovládanie teploty, množstva a distribúcie vzduchu individuálne pre stranu vodiča a spolujazdca a druhý rad sedadiel ▶ 3 voliteľné štýly klimatizácie na individualizáciu objemu vzduchu v automatickom režime ▶ Voľne konfigurovateľné ovládacie panely pre preferované funkcie klimatizácie s priamym prístupom ▶ Režim ECO pre klimatizáciu s optimalizovanou účinnosťou, najmä pre chladenie ▶ A/C MAX: Maximálny chladiaci výkon klimatizačného systému je možné aktivovať stlačením tlačidla ▶ Riadenie podľa polohy slnka a slnečného žiarenia na zónu ▶ Komfortný asistent so 4 preddefinovanými programami klimatizácie, každý priamo cez tlačidlo na displeji MMI touch možno aktivovať ▶ Prídavný ovládacie panel klimatizácie na nastavenie teploty zadného priestoru v zadnej stredovej konzole ▶ Vetracie otvory v stredovej konzole av priestore pre nohy vzadu ▶ Automatické riadenie recirkulácie vzduchu so snímačom vlhkosti a kvality vzduchu (napr. pre výfukové plyny) ▶ Kabinový vzduchový filter PM 2,5 odlučujúci prach a pachy, ktorý zaisťuje, že interiér vozidla je menej vystavený prachovým časticami, pachom a alergénom a prispieva k zlepšeniu ovzdušia v interiéri, môže zabezpečiť najmä dlhodobo stabilné filtrovanie jemného prachu pre veľmi malé častice v rozsahu s priemerom menším ako 2,5 µm (napr. nanovláknó) sú podporované ▶ Personalizácia nastavení klímy prostredníctvom identifikácie kľúča ▶ Tlačidlá na odmrazovanie predných a zadných okien na dotykovom displeji MMI 	9AQ	bez príplatku	<input checked="" type="radio"/>	<input checked="" type="radio"/>	<input type="radio"/>	<input type="radio"/>
84 Prídavné kúrenie a ventilácia	Majte vo vozidle vždy tú správnu komfortnú teplotu – s účinnou klimatizáciou, ktorá vozidlo v zime predhreje a v lete dobre vyvetrá. Prídavné kúrenie ohrieva interiér a odstraňuje námrazu z okien bez naštartovania motora. Môžete si vybrať medzi režimami vykurovania „odmrazovať“ (iba pre okná) a „teplo“ (prídavné predohrev interiéru). Prídavné vetranie dodáva čerstvý vzduch a znižuje vnútornú teplotu. Obe funkcie je možné aktivovať pomocou aplikácie myAudi a v MMI pomocou časovača. V spojení s tiesňovým volaním Audi connect & Servis s Audi connect Remote & Control sa dá prídavné kúrenie pohodlne naprogramovať cez aplikáciu myAudi.	9M1	1.614,- 1.312,20	<input checked="" type="radio"/>	<input checked="" type="radio"/>	<input checked="" type="radio"/>	<input checked="" type="radio"/>
Sedadlá vpredu vyhrievané s oddelenou reguláciou pre vodiča a spolujazdca			<input type="radio"/>	<input type="radio"/>	<input type="radio"/>	<input type="radio"/>	

Ďalšie prvky interiéru

		Objednávaci kód	EUR vrát. 23% DPH EUR bez DPH	A5 Limuzína	A5 Avant	S5 Limuzína	S5 Avant
Centrálne zamykanie s diaľkovým ovládaním				<input type="radio"/>	<input type="radio"/>	<input type="radio"/>	<input type="radio"/>
Centrálne zamykanie s diaľkovým ovládaním a funkciou Safelock	Upozornenie: iba v kombinácii s alarmom.	4I6	bez príplatku	<input checked="" type="radio"/>	<input checked="" type="radio"/>	<input checked="" type="radio"/>	<input checked="" type="radio"/>
Komfortný kľúč bez funkcie Safelock	Upozornenie: iba v kombinácii s balíkom PQ2 alebo PQ3 a alarmom.	4K5	576,- 468,29	<input checked="" type="radio"/>	<input checked="" type="radio"/>	<input checked="" type="radio"/>	<input checked="" type="radio"/>
Komfortný kľúč s funkciou Safelock	Upozornenie: iba v kombinácii s balíkom PQ2 alebo PQ3 a alarmom.	4K6	576,- 468,29	<input checked="" type="radio"/>	<input checked="" type="radio"/>	<input checked="" type="radio"/>	<input checked="" type="radio"/>
Digitálny kľúč	<p>Ponúka:</p> <ul style="list-style-type: none"> ▶ Až 5 digitálnych kľúčov od vozidla, ktoré možno jednoducho a pohodlne odovzdať iným ľuďom pomocou aplikácie myAudi na vašom smartfóne ▶ Kľúčová karta kompatibilná s NFC na rýchle odovzдание tretím stranám (napr. parkovanie s obsluhou) <p>(Digitálny kľúč je výbava, ktorá zatiaľ nie je k dispozícii. Budúca dostupnosť tohto digitálneho kľúča ako aj jednotlivých funkcií bude závisieť aj od právnych predpisov v jednotlivých krajinách, konkrétneho vybavenia, použitého mobilného zariadenia a jeho operačného systému, ako aj od nastavení požadovanej aplikácie).</p>	2F1	231,- 187,80	<input checked="" type="radio"/>	<input checked="" type="radio"/>	<input checked="" type="radio"/>	<input checked="" type="radio"/>
Alarm	Upozornenie: iba v kombinácii s komfortným kľúčom.	7AL	576,- 468,29	<input checked="" type="radio"/>	<input checked="" type="radio"/>	<input checked="" type="radio"/>	<input checked="" type="radio"/>
Imobilizér				<input type="radio"/>	<input type="radio"/>	<input type="radio"/>	<input type="radio"/>
Vnútorne spätné zrkadlo s manuálnou clonou				<input type="radio"/>	<input type="radio"/>	-	-
Vnútorne spätné zrkadlo automaticky zacloniteľné	Upozornenie: iba v kombinácii s Tech balíkom.	4L6	201,- 163,41	<input checked="" type="radio"/>	<input checked="" type="radio"/>	<input type="radio"/>	<input type="radio"/>
Vonkajšie spätné zrkadlá elektricky nastaviteľné, vyhrievané				<input type="radio"/>	<input type="radio"/>	-	-
Vonkajšie spätné zrkadlá, elektricky nastaviteľné, vyhrievané a sklopné, automaticky stmavené na oboch stranách	Upozornenie: iba ako súčasť jedného z Tech balíkov.	6XK	bez príplatku	<input checked="" type="radio"/>	<input checked="" type="radio"/>	<input type="radio"/>	<input type="radio"/>
Elektrické otváranie a zatváranie veka batožinového priestoru				<input type="radio"/>	<input type="radio"/>	<input type="radio"/>	<input type="radio"/>
Deliaca sieť				<input type="radio"/>	<input type="radio"/>	<input type="radio"/>	<input type="radio"/>

● = Príplatková výbava ○ = Sériová výbava - = nemožnosť objednať.

	Objednávaci kód	EUR vrát. 23% DPH EUR bez DPH	A5 Limuzína	A5 Avant	S5 Limuzína	S5 Avant
Nástupné lišty - hliníkové			○	○	-	-
Nástupné lišty hliníkové, osvetlené, S emblém	VT5	bez príplatku	●	●	○	○
Upozornenie: pre A5 iba ako súčasť vybraných interiérových balíkov.						
Ovládacie prvky v čiernej farbe s kontrastným prešívaním Audi exclusive	0UD	981,- 797,56	●	●	●	●
Senzorické ovládacie tlačidlá v čiernom matnom vzhľade na stredovej konzole			○	○	-	-
Ovládacie tlačidlá v lesklej čiernej farbe			-	-	○	○
Alu - Optik v interiéri			○	○	○	○
Interiérové lišty s vanádiovým vzhľadom	QJ3	231,- 187,80	●	●	●	●
						
Vrchná časť prístrojovej dosky v čiernej farbe s kontrastným prešívaním v šedej farbe	7HB	208,- 169,11	●	●	○	○
						

● = Príplatková výbava ○ = Sériova výbava - = nemožnosť objednať.

		Objednávaci kód	EUR vrát. 23% DPH EUR bez DPH	A5 Limuzína	A5 Avant	S5 Limuzína	S5 Avant
Vrchné a spodné vnútorné prvky v látke				○	○	-	-
Vrchné a spodné vnútorné prvky v látke Cascade	Upozornenie: pre A5 iba ako súčasť vybraných interiérových balíkov.	Q8C	bez príplatku	●	●	-	-
Vrchné a spodné vnútorné prvky v umelej koži	Upozornenie: pre A5 iba ako súčasť vybraných interiérových balíkov.	Q8B	bez príplatku	●	●	-	-
Vrchné a spodné vnútorné prvky z mikrovlákna Dinamica	Upozornenie: pre A5 iba ako súčasť vybraných interiérových balíkov.	Q8D	bez príplatku	●	●	○	○
Farebné prispôsobenie interiérových prvkov Audi exclusive	Vrchná časť prístrojovej dosky a výplne dverí sú čierne s kontrastným prešivaním Audi exclusive. Obloženie stredovej konzoly z mikrovlákna Dinamica s kontrastným prešivaním Audi exclusive Upozornenie: iba ako súčasť vybraných interiérových balíkov.	7HH	bez príplatku	●	●	●	●
Farebné prispôsobenie interiérových prvkov Audi exclusive	Dekoratívne prvky na prístrojovej doske a dverách z mikrovlákna Dinamica. Laktové opierky v predných a zadných dverách z mikrovlákna Dinamica s kontrastným prešivaním Audi exclusive Upozornenie: iba ako súčasť vybraných interiérových balíkov.	Q8H	3.228,- 2.624,39 2.888,- 2.347,97	● -	● -	- ●	- ●
Koberčeky látkové vpredu a vzadu				○	○	○	○
Koberčeky Audi exclusive		0TF	495,- 402,44	●	●	●	●
12-V- zásuvka na strekovej konzole				○	○	○	○
Fajčiarska výbava	▶ Zapalovač cigariet (12 voltov) ▶ Odnímateľný popolník s vekom	9JD	58,- 47,15	●	●	●	●
Pedále a opierka na nohu z ušľachtilej ocele				-	-	○	○

● = Príplatková výbava ○ = Sériová výbava - = nemožnosť objednať.

Technologie





Audi drive select

dynamic

comfort

efficiency

21.0°C

AUTO
Mittel

A/C

Menu

MAX

REAR

Navigácia, médiá a zvukový systém



Navigácia, médiá a zvukový systém



		Objednávaci kód	EUR vrát. 23 % DPH EUR bez DPH	A5 Limuzína	A5 Avant	S5 Limuzína	S5 Avant
Audi virtual cockpit plus	<p>Audi virtual cockpit plus</p> <p>Plne digitálny 11,9-palcový prístrojový panel v technológii OLED sa vyznačuje flexibilným, jasne štruktúrovaným displejom. Rozloženie displeja závisí od zvolených režimov Audi drive select. Vybrané informácie o vozidle a jeho funkciách je možné zobrazit' individuálne a podľa potreby.</p> <p>Audi virtual cockpit plus obsahuje:</p> <ul style="list-style-type: none"> ▶ Zobrazenie rýchlosti, spotreby, informácií o rádiu a médiách a iné ▶ Displej asistencie vodiča so samostatne zobrazenými navigačnými pokynmi a presným zobrazením vášho vlastného vozidla v rámci okolitej dopravy ▶ Trvalé zobrazenie navigačných informácií, keď je aktívne navádzanie po trase ▶ Oporúčanie prerušenia jazdy <p>Pomocou tlačidla VIEW na multifunkčnom volante môžete prepínať medzi rôznymi zobrazeniami. Trvalé alebo dočasné zobrazenie flexibilného obsahu (napr. palubný počítač a infotainment) je možné zvoliť pomocou tlačidla na ľavom strane volantu.</p>			<input type="radio"/>	<input type="radio"/>	<input type="radio"/>	<input type="radio"/>
MMI navigácia s MMI touch	<p>Navigujte, komunikujte, informujte alebo si užívajte rozsiahlu ponuku infotainmentu. S operačným systémom, ktorý fascinuje. Vďaka brilantnému zobrazeniu na farebných displejoch s vysokým rozlíšením alebo veľkému head-up displeju s rozšírenou realitou. Rovnako vzrušujúce je ovládanie pomocou dotykového displeja, hlasové ovládanie s interakciou prirodzeného jazyka alebo vylepšené rozpoznávanie znakov.</p> <p>MMI navigácia plus s MMI touch ponúka:</p> <ul style="list-style-type: none"> ▶ Panoramatické displeje MMI v technológii OLED pozostávajúce z Audi virtual cockpit plus s 11,9-palcovou zobrazovacou plochou a dotykový displej MMI s uhlopriečkou 14,5 palca ▶ Navigačný systém so zobrazením mapy a navádzaním trasy na 14,5-palcovom farebnom displeji s vysokým rozlíšením ▶ Audi virtual cockpit plus s 11,9-palcovým farebným displejom vrátane vizuálneho zobrazenia prostredia s informáciami o manévrovaní ▶ Online aktualizácia máp ▶ 3D zobrazenie mapy s množstvom pamiatok a modelov miest ▶ e-tron plánovač trasy na výpočet nabíjajúcich bodov potrebných na dosiahnutie cieľa. Výpočet okrem stavu batérie zohľadňuje aj dopravnú situáciu a zobrazuje čas príchodu vrátane potrebného času pre nabíjanie ▶ Online dopravné informácie plus ▶ Vyhľadávanie MMI: textové vyhľadávanie s inteligentnými návrhmi cieľových miest počas písania ▶ MMI touch pre rýchle, intuitívne ovládanie – napr. zadanie cieľa pomocou rozpoznávania rukopisu, ako aj voľného pohybu a približovania na mape ▶ Podrobné informácie o trase: náhľad mapy, výber alternatívnych trás, body záujmu, odporúčania jazdných pruhov, výjazdy z diaľnice, podrobné mapy križovatiek a mnoho ďalšieho ▶ Využitie navigačných údajov na prediktívne a efektívne jazdenie, napr. rýchlostné limity ▶ Celé portfólio navigácie a infotainmentu Audi connect 			<input type="radio"/>	<input type="radio"/>	<input type="radio"/>	<input type="radio"/>

● = Príplatková výbava ○ = Sériova výbava – = nemožnosť objednať.

		Objednávací kód	EUR vrát. 23% DPH EUR bez DPH	A5 Limuzína	A5 Avant	S5 Limuzína	S5 Avant
MMI experience plus	Upozornenie: iba v kombinácii s IU6 a príplatkovým sound systémom.	98R	116,- 94,31	●	●	○	○
MMI experience pro	<p>Zážitok z jazdy v interiéri sa vďaka vizuálnej a akustickej brilantnosti posúva na novú úroveň.</p> <p>Balík obsahuje:</p> <ul style="list-style-type: none"> ▶ Head-up displej s rozšírenou realitou ▶ USB rozhrania s vyššou nabíjacou kapacitou ▶ Kancelária v aute <p>Head-up displej s rozšírenou realitou môže pomôcť ľahšie zachytiť informácie rýchlo a bez rozptyľovania. V porovnaní s bežným head-up displejom je plocha displeja rozšírená o zväčšený obraz a väčšiu vzdialenosť obrazu. Výsledkom je, že v priamom zornom poli vodiča sa zobrazí virtuálny obraz s priestorovým efektom, v ktorom sa informácie na displeji javia ako vizuálne splyývajúce so skutočným prostredím. V prípade potreby premieta head-up displej s rozšírenou realitou rýchlosť a ďalšie informácie dôležité pre vodiča z výbavy, ako sú asistenčné systémy a navigácia, ako aj varovania na čelné sklo. Displej je výškovo nastaviteľný a dá sa polohovať.</p> <p>USB rozhrania so zvýšeným nabíjacím výkonom pre rýchle nabíjanie externých mobilných zariadení vrátane firemných notebookov/tabletov. Výbavu tvoria USB porty so zvýšeným nabíjacím výkonom:</p> <ul style="list-style-type: none"> ▶ 2 x 100 wattov v zadnej časti ▶ 2 x 60 wattov v 1. rade sedadiel 	PYH	1.707,- 1.387,80	●	●	●	●
MMI displej pred spolujazdcom	<p>10,9-palcová zobrazovacia plocha ponúka fascinujúci zážitok z infotainmentu pre osobu na sedadle spolujazdca. Dotykový displej poskytuje pasažierovi prístup k aplikáciám z Audi Application Store, vrátane širokej škály zábavy, médií a individuálne nastaviteľných dizajnov pohotovostného režimu. Vodič môže byť podporovaný pri vyhľadávaní cieľov navigácie pomocou displeja MMI pred spolujazdcom. Vďaka dynamickému súkromnému režimu nie je obrazovka viditeľná pre vodiča, akonáhle je na sedadle spolujazdca osoba. To zabraňuje rozptyľeniu počas jazdy. Ak je osoba, ktorá jazdí vo vozidle sama, pre displej MMI pre cestujúcich je možné zvoliť individuálne nastaviteľný pohotovostný dizajn.</p> <p>Upozornenie: iba v rámci balíkov Tech plus alebo Tech pro.</p>	JH1	bez príplatku	●	●	●	●

● = Príplatková výbava ○ = Sériová výbava - = nemožnosť objednať.

		Objednávaci kód	EUR vrát. 23 % DPH EUR bez DPH	A5 Limuzína	A5 Avant	S5 Limuzína	S5 Avant
Navigácia a infotainment Audi connect¹	<p>Audi connect pripojí vaše vozidlo k internetu, poskytuje informácie v reálnom čase a prístup k užitočným online funkciám. Nechajte inovatívne služby, aby vám uľahčili každodenný život a podporili vás pri cestovaní a plánovaní cestovania. Rozmanité portfólio služieb vám môže pomôcť v zložitých jazdných situáciách a zabezpečiť vyšší komfort a bezpečnosť. Asistent Audi uľahčuje interakciu s vozidlom prostredníctvom hlasového ovládania mnohých funkcií vozidla a infotainmentu.</p> <p>Zahŕňa nasledujúce služby:</p> <ul style="list-style-type: none"> ▶ Asistent Audi (vybrané jazyky) ▶ Aktualizácia mapy online ▶ Navigácia so satelitnou mapou ▶ Online vyhľadávanie destinácií ▶ Online dopravné informácie plus ▶ Online body záujmu ▶ Parkovanie na ulici (vybrané mestá/ulice) ▶ Upozornenia na nebezpečenstvo ▶ Vysoko detailné 3D zobrazenie mesta - ▶ Užívateľské profily ▶ Prístup k témam <p>Služby sú poskytované prostredníctvom SIM karty pevne nainštalovanej vo vozidle. Náklady na dátové pripojenie sú zahrnuté v cene služieb.</p>			<input type="radio"/>	<input type="radio"/>	<input type="radio"/>	<input type="radio"/>
Digitálny rádiový tuner	Príjem závislý od lokálnej digitálnej siete.			<input type="radio"/>	<input type="radio"/>	<input type="radio"/>	<input type="radio"/>
USB rozhranie na dobíjanie pre pasažierov vpredu a vzadu	<p>Výbavu tvorí:</p> <ul style="list-style-type: none"> ▶ 2 USB-C porty s funkciou nabíjania v zadnej časti ▶ 2 rozhrania v 1. rade sedadiel <p>Jednoduché pripojenie pomocou USB kábla s výkonom 15 wattov.</p>			<input type="radio"/>	<input type="radio"/>	<input type="radio"/>	<input type="radio"/>
6 pasívnych reproduktorov				<input type="radio"/>	<input type="radio"/>	-	-
Audi soundsystem	<p>Audi soundsystem pozostáva z:</p> <ul style="list-style-type: none"> ▶ 10 reproduktorov vrátane stredového reproduktora a subwoofera ▶ 6-kanálový zosilňovač s celkovým výkonom 180 wattov <p>Nasledujúce funkcie Functions on Demand je možné zakúpiť následne:</p> <ul style="list-style-type: none"> ▶ Balík vylepšenia zvuku so zvýraznením basov, oživením hudby a automatickým nastavením úrovne ▶ Virtuálny priestorový zvuk 	9VD	289,- 234,96	<input checked="" type="radio"/>	<input checked="" type="radio"/>	<input type="radio"/>	<input type="radio"/>

		Objednávaci kód	EUR vrát. 23% DPH EUR bez DPH	A5 Limuzína	A5 Avant	S5 Limuzína	S5 Avant
Bang & Olufsen Premium sound System s 3D reprodukcíou zvuku vpredu a vzadu	Exkluzívna priestorová reprodukcia zvuku prostredníctvom 16 reproduktorov vrátane 3D-reproduktorov vpredu; súčasťou j Centerspeaker, Subwoofer a 16 kanálový zosilňovač; celkový výkon 685 Watt; 3D zvuková reprodukcia je dosiahnutá prostredníctvom strednotónových reproduktorov umiestnených v A-stĺpkoch a technológiou Fraunhofer Symphoria.	9VS	1.442,- 1.172,36 1.153,- 937,40	●	●	-	-
	Upozornenie: iba v kombinácii s MMI experience pro a jedným z Tech balíkov.			-	-	●	●
Bang & Olufsen Premium sound System s integrovaným reproduktorom v opierke hlavy	3D zvukový zážitok prémiového zvukového systému Bang & Olufsen s 3D zvukom posúvajú na novú úroveň prídavné reproduktory predných opierok hlavy. 3D zvuk zaujme svojou priestorovou reprodukcíou zvuku pre predné sedadlá. Túto zvukovú funkciu vytvárajú ďalšie reproduktory v A-stĺpiku, stredotónové reproduktory a technológia Fraunhofer Symphoria. 3D zvuk je možné prehrávať zo všetkých zdrojov. To vytvára takmer bezprecedentne autentický stereo a 3D priestorový zážitok vo vozidle.	8RT	1.902,- 1.546,34 1.614,- 1.312,20	●	●	-	-
	Systém pozostáva z: <ul style="list-style-type: none"> ▶ 16 reproduktorov vrátane 3D zvukových výškových a stredotónových reproduktorov, subwoofer a vylepšený stredový reproduktor v porovnaní s prémiovým zvukovým systémom Bang & Olufsen s 3D zvukom ▶ Súčasťou je Centerspeaker, Subwoofer a 20 kanálový zosilňovač ▶ Celkový výkon 810 Watt ▶ 4 reproduktory integrované v opierkách hlavy na predných sedadlách pre 3D zážitok, ako aj priestorový zvuk, navigačné príkazy a telefónne hovory pre vodiča ▶ Podsvietenie loga Bang & Olufsen v obložení predných reproduktorov ▶ Automatické nastavenie hlasitosti podľa rýchlosti vozidla ▶ Plynulé prispôsobovanie zvuku hlukupozadia Nasledujúce funkcie Functions on Demand je možné zakúpiť následne: <ul style="list-style-type: none"> ▶ Balík vylepšenia zvuku so zvýraznením basov, oživením hudby a automatickým nastavením úrovne ▶ Virtuálny priestorový zvuk Upozornenie: iba v kombinácii s MMI experience pro, jedným z Tech balíkov a vybranými interiérovými balíkmi.			-	-	●	●

		Objednávaci kód	EUR vrát. 23% DPH EUR bez DPH	A5 Limuzína	A5 Avant	S5 Limuzína	S5 Avant
Audi connect Safety & Service a Audi connect Remote & Control²	<p>Služby Safety & Service obsahujú:</p> <ul style="list-style-type: none"> ▶ Tiesňové volanie ▶ Online cestná asistencia ▶ Pomoc pri incidente Audi ▶ Žiadosť o servis online ▶ Prediktívne pripomenutie servisu (iba pre vybrané krajiny) ▶ Online Car Care ▶ Diaľková diagnostika vozidla <p>Služby Remote & Control obsahujú:</p> <ul style="list-style-type: none"> ▶ Stav vozidla a údaje o ceste ▶ Diaľkové zamykanie/odomykanie ▶ Diaľkové ovládanie klimatizácie ▶ Push notifikácia pre alarm proti krádeži 			<input type="radio"/>	<input type="radio"/>	<input type="radio"/>	<input type="radio"/>
Obchod s aplikáciami a Audi smartphone interface	Audi obchod s aplikáciami v MMI vozidla poskytuje prístup k veľkému výberu populárnych aplikácií, napríklad z kategórií správy a podcasty, šport a hry alebo video a zábava. Tie možno používať priamo z vozidla. Smartphone interface umožňuje prepojenie smartfónu s vozidlom a komfortné zobrazenie obsahu prostredníctvom USB pripojenia alebo bezdrôtovo na MMI-displeji; ovládanie je možné cez MMI prípadne hlasom prostredníctvom smartfónu.	IU6	506,- 411,38	<input checked="" type="radio"/>	<input checked="" type="radio"/>	<input type="radio"/>	<input type="radio"/>
Audi phone box light	Umožňuje prepojenie mobilného telefónu s vozidlom; bezdrôtové indukčné dobíjanie (Qi-Standard) 15 Watt - úložná plocha na stredovej konzole 171x88mm - stav nabitia je možné zobraziť prostredníctvom MMI; podporuje Apple a Samsung Fast Charging; možnosť handsfree až pre 2 pripojené mobilné telefóny; ovládanie je možné prostredníctvom MMI, multifunkčného volantu, alebo hlasových pokynov.			<input type="radio"/>	<input type="radio"/>	<input type="radio"/>	<input type="radio"/>
Audi phone box	Umožňuje prepojenie mobilného telefónu s vozidlom; bezdrôtové indukčné dobíjanie (Qi-Standard) 15 Watt - úložná plocha na stredovej konzole 171x88mm - stav nabitia je možné zobraziť prostredníctvom MMI; podporuje Apple a Samsung Fast Charging; možnosť handsfree až pre 2 pripojené mobilné telefóny; ovládanie je možné prostredníctvom MMI; prepovacia anténa na prepojenie mobilného telefónu s externou anténou pre lepšiu kvalitu signálu ; zosilňovač signálu LTE s technológiou 5G pre nízkostratový prenos medzi externou anténou a priestorom pre telefón.	9ZE	576,- 468,29	<input checked="" type="radio"/>	<input checked="" type="radio"/>	<input checked="" type="radio"/>	<input checked="" type="radio"/>
LTE podpora pre Audi phone box		GB1	bez príplatku	<input checked="" type="radio"/>	<input checked="" type="radio"/>	<input checked="" type="radio"/>	<input checked="" type="radio"/>

Asistenčné systémy

		Objednávaci kód	EUR vrát. 23% DPH EUR bez DPH	A5 Limuzína	A5 Avant	S5 Limuzína	S5 Avant
Ukazovateľ dopravného značenia	Informácie o polohe a automatické zobrazovanie dopravných značiek, ako sú zóny zákazku predbiehania a obmedzenia rýchlosti, vrátane požiadaviek na rýchlosť v závislosti od situácie a času dňa v Audi virtual cockpit plus.			<input type="radio"/>	<input type="radio"/>	<input type="radio"/>	<input type="radio"/>
Kamera vzadu	Upozornenie: iba v rámci balíka PQ1.	KA2	bez príplatku	<input checked="" type="radio"/>	<input checked="" type="radio"/>	<input type="radio"/>	<input type="radio"/>
Tempomat				<input type="radio"/>	<input type="radio"/>	-	-
Pokročilý asistent pozornosti vodiča	Systém upozorní vodiča vizuálne a/alebo akusticky, ak zaznamená stratu pozornosti, napríklad spôsobenú rozptýlením alebo únavou.			<input type="radio"/>	<input type="radio"/>	<input type="radio"/>	<input type="radio"/>
Adaptívny tempomat	Adaptívny tempomat poskytuje podporu tým, že udržiava nastavenú rýchlosť a vzdialenosť od vpredu idúceho vozidla do značnej miery konštantnú v rámci kontrolného rozsahu. Upozornenie: iba v rámci Tech balíkov.	8T3	bez príplatku	<input checked="" type="radio"/>	<input checked="" type="radio"/>	<input type="radio"/>	<input type="radio"/>
Adaptívny tempomat plus	Komfort jazdy sa dá zvýšiť najmä na dlhých cestách. Podporným zásahom do riadenia systém pomáha udržať vozidlo v strede jazdného pruhu. Zároveň sa udržiava konštantná nastavená rýchlosť, prispôbuje sa rýchlosť v zákrutách a reguluje sa vzdialenosť od vozidiel idúcich vpredu. Vďaka veľkému množstvu zahrnutých parametrov umožňuje adaptívny tempomat plus komfortnú jazdu. Upozornenie: iba v kombinácii s PQ3.	GJ6	807,- 656,10	<input checked="" type="radio"/>	<input checked="" type="radio"/>	<input checked="" type="radio"/>	<input checked="" type="radio"/>
Upozornenie pri opustení jazdného pruhu	Systém upozorní na neúmyselné opustenie jazdného pruhu bez smerovky, monitoruje jazdné pruhy, udržiava líniu prostredníctvom korigujúcich zásahov do riadenia. Systém má funkčný dosah od cca 65 km/h.			<input type="radio"/>	<input type="radio"/>	<input type="radio"/>	<input type="radio"/>
Systém monitorovania jazdného pruhu vrátane núdzového asistenta	Navyše k upozorneniu pri opustení jazdného pruhu núdzový asistent rozpozná v rámci limitov systému, keď je vodič neaktívny. V takýchto prípadoch varuje vizuálne, akusticky a hmatom. Ak nereaguje, systém prevezme kontrolu nad vozidlom a zastaví ho v jeho vlastnom jazdnom pruhu. Pritom sa aktivujú opatrenia na ochranu cestujúcich, ako je utiahnutie bezpečnostných pásov a spustenie procesu zatvárania okien a panoramatickej presklenej strechy (ak je k dispozícii), a vozidlo je pripravené na záchranu osôb sediacich vo vozidle. Ak je k dispozícii, uskutoční sa automatické tiesňové volanie. Upozornenie: iba v kombinácii s PQ2 alebo PQ3.	6I5	116,- 94,31	<input checked="" type="radio"/>	<input checked="" type="radio"/>	<input checked="" type="radio"/>	<input checked="" type="radio"/>

● = Príplatková výbava ○ = Sériova výbava - = nemožnosť objednať.

		Objednávací kód	EUR vrát. 23 % DPH EUR bez DPH	A5 Limuzína	A5 Avant	S5 Limuzína	S5 Avant
<p>Upozornenie pri zmene jazdného pruhu vrátane asistenta pri vystupovaní a asistenta monitorujúceho priestor za vozidlom pri vyparkovaní</p>  <p>Výbava obsahuje:</p> <ul style="list-style-type: none"> ▶ Upozornenie na zmenu jazdného pruhu ▶ Výstraha pri vystupovaní ▶ Zadný asistent priečnej premávky ▶ Zadný asistent odbočovania <p>Systém využíva radarové senzory na sledovanie dopravných udalostí za vozidlom a vedľa neho. Upozorňuje na blížiace sa alebo plávajúce vozidlá v oblasti detekcie. V prípade situácie, ktorá je klasifikovaná ako kritická pre zmenu jazdného pruhu, je varovanie vydávané displejmi na príslušných vonkajších zrkadlách a displejom na integrovanom displeji asistencie vodiča (IFA) v združenom prístroji. Ak aj napriek tomu dôjde k zmene jazdného pruhu a hrozí kolízia, vodič bude opäť vizuálne a akusticky upozornený.</p> <p>Varovanie pri vystupovaní upozorňuje na možnú kolíziu s rozpoznanou premávkou približujúcou sa zozadu pri otvorení dverí na stojacom vozidle. Výstražná lišta vo dverách a LED displej na vonkajšom spätnom zrkadle na dotknutej strane sa rozsvieti. Zároveň sa otvorenie dverí sa krátko oneskorí a zaznie akustický varovný signál.</p> <p>Zadný asistent priečnej premávky dokáže pri cúvaní upozorniť na možnú kolíziu s blížiacou sa krížovou premávkou. Systém varuje vodiča vizuálne (pohľad z parkovania) na stredovom displeji a akusticky a môže tiež vykonať brzdný zásah pri cúvaní v situáciách, ktoré sú uznané za obzvlášť kritické.</p> <p>Zadný asistent otáčania podporuje otáčanie na križovatkách, odbočovaní, vjazdoch do dvora a garáží tým, že vás informuje o bicykloch alebo iných vozidlách prichádzajúcich zozadu. Ak sa zistí úmysel vodiča odbočiť a vozidlo je klasifikované ako kritické, displej sa rozsvieti na príslušnom vonkajšom zrkadle. Pri odbočovaní je prípadná kolízia vizuálne signalizovaná jasným svetlom blikajúci displej a akustická výstraha. Okrem toho systém poskytuje informácie, aj keď vozidlo pri výjazde stojí na paralelnom parkovacom mieste o predmety približujúce sa zozadu.</p> <p>Upozornenie: iba v kombinácii s PQ2 alebo PQ3.</p>	79H	520,- 422,76	●	●	●	●	
<p>Asistent vyhýbania a asistent odbočovania vpredu</p>	<p>Asistent vyhýbania môže pomôcť nasmerovať vozidlo okolo prekážky v situácii vyhýbania, ktorá sa považuje za kritickú. Ak sa jazdiaca osoba po akútnom upozornení aktívne vyhýba prekážke, asistent vyhýbania ju podporí pri korekcii uhla natočenia volantu cieľným pribrzdením kolies a použitím malého krútiaceho momentu riadenia. Asistent vyhýbania je k dispozícii v rozsahu rýchlosti približne 30 až 150 km/h a vyžaduje, aby vodič počas celého manévru aktívne riadil. Pri rozjazde alebo pomalej jazde do rýchlosti 25 km/h dokáže predný asistent odbočovania brzdami zabezpečiť, aby vozidlo pri odbočovaní nenarazilo do protiidúceho. Akonáhle sa aktivuje smerovka, asistent odbočovania sleduje protiidúci jazdný pruh. Brzdný zásah zaisťuje udržanie auta vo vlastnom jazdnom pruhu. Informácie o zásahu poskytuje displej v Audi virtual cockpit plus.</p>			○	○	○	○
<p>Asistent priečnej premávky vpredu</p>	<p>Predný asistent priečnej premávky monitoruje prednú a bočnú časť vozidla v oblasti križovatiek a výjazdov pomocou radarových snímačov inštalovaných v prednej časti vozidla. V rámci hraníc systému sa približujú, pohybujú objekty ako napr zistené autá. Systém funguje v rozsahu rýchlosti do 65 km/h. V situáciách označených ako kritické sa spúšťajú viacúrovňové varovania. Najprv je tu vizuálne a akustické varovanie. Ak vodič nereaguje, nasleduje varovný brzdný impulz.</p>			○	○	○	○

		Objednávací kód	EUR vrát. 23% DPH EUR bez DPH	A5 Limuzína	A5 Avant	S5 Limuzína	S5 Avant
Predný asistent núdzového brzdenia	Predný asistent núdzového brzdenia rozpozná priestor pred vozidlom a dokáže varovať pred blížiacimi sa kolíziami a iniciovať vhodné brzdenie v závislosti od situácie a rýchlosti. Chodcov možno rozpoznať do rýchlosti cca 85 km/h a vozidlá do maximálnej rýchlosti. V prípade zistenia blížiacej sa čelnej kolízie systém varuje vizuálne, akusticky a hmatovo vo viacstupňovom koncepte. V prípade potreby môže spustiť núdzové brzdenie alebo úplné spomalenie, aby znížil rýchlosť kolízie alebo za určitých okolností zrážke zabránil.			<input type="radio"/>	<input type="radio"/>	<input type="radio"/>	<input type="radio"/>
Akustický parkovací systém vzadu				<input type="radio"/>	<input type="radio"/>	-	-
Parkovací systém plus so zobrazením vzdialenosti	Pomocou údajov z dvanástich ultrazvukových senzorov diskretné integrovaných do nárazníkov podporuje akustický a vizuálny parkovací asistent vpredu, na boku a vzadu parkovanie a vystupovanie, ako aj manévrovanie. V závislosti od uhla natočenia volantu a smeru jazdy sa na hornom dotykovom displeji MMI zobrazuje selektívne optická vzdialenosť k rozpoznávaným objektom. Rozpoznané prekážky mimo cesty sa zobrazia ako biely segment. Červené segmenty predstavujú rozpoznané prekážky na ceste. Virtuálne zobrazenie jazdných pruhov ponúka aj bočné navádzacie čiary, ktoré sú vopred vypočítané na základe aktuálne zvoleného uhla riadenia. Upozornenie: iba v kombinácii s Tech balíkmi.	9X0	bez príplatku	<input checked="" type="radio"/>	<input checked="" type="radio"/>	<input type="radio"/>	<input type="radio"/>
Ďiaľkovo ovládaný parkovací asistent plus	Možnosť ovládať parkovanie vozidla cez tlačidlo v interiéri alebo v mobile prostredníctvom aplikácie myAudi. Upozornenie: iba v kombinácii s Tech balíkmi.	FT1	346,- 281,30	<input checked="" type="radio"/>	<input checked="" type="radio"/>	<input type="radio"/>	<input type="radio"/>

Podvozok a brzdy

		Objednávaci kód	EUR vrát. 23% DPH EUR bez DPH	A5 Limuzína	A5 Avant	S5 Limuzína	S5 Avant
Štandardný podvozok	Štandardný podvozok spája veľmi dobrý jazdný komfort s dobrou jazdnou dynamikou.			○	○	-	-
S športový podvozok	Pre pôsobivú jazdnú dynamiku, agilné ovládanie a športový vzhľad S športový podvozok obsahuje: <ul style="list-style-type: none"> ▶ Zníženie o 20 mm (v porovnaní s Audi A5 so štandardným podvozkom) ▶ Tlmiče a vinuté pružiny na prednej a zadnej náprave ▶ 5-prvková odľahčená predná náprava, stabilizátor ▶ 5-prvková odľahčená zadná náprava s nezávislým zavesením, stabilizátor 	1BE	392,- 318,70	●	●	○	○
Pohon quattro	Stály pohon všetkých kolies quattro s asymetricko-dynamickým rozdeľovaním krútiaceho momentu pomocou samosvorných stredových diferenciálov a selektívnou reguláciou krútiaceho momentu na kolesách rozdeľuje hnaciu silu medzi prednú a zadnú nápravu v pomere 40:60 pri bežnej jazde proaktívne rozdelené medzi nápravy bez ovplyvnenia snímačmi musí byť detekovaný preklz kolies. Upozornenie: sériovo pre A5 TDI/TFSI quattro a S5			○/-	○/-	○	○
quattro so športovým diferenciálom	Stály pohon všetkých kolies quattro so samosvorným stredovým diferenciálom a športovým diferenciálom na zadnej náprave sa vyznačuje ešte dynamickejšou a traťovo stabilnejšou jazdou v porovnaní s verziou s klasickým diferenciálom zadnej nápravy. Upozornenie: sériovo pre S5.			-	-	○	○
Audi drive select	Možnosť voľby z nasledovných režimov: <ul style="list-style-type: none"> ▶ „vyvážený“ / „individuálny“ ▶ „efficiency“ ▶ „komfort“ ▶ „dynamický“ Úprava prebieha okrem iného z nasledujúcich systémov a zariadení do príslušného nastaveného režimu: <ul style="list-style-type: none"> ▶ Podpora riadenia ▶ Vlastnosti pohonu ▶ Kontrola jazdnej dynamiky ▶ Pohon všetkých kolies (s quattro) ▶ Adaptívne tlmiče ▶ Balík osvetlenia plus ▶ Ďalšie systémy ako štandard a voliteľne dostupné za príplatok 			-	-	○	○

		Objednávaci kód	EUR vrát. 23% DPH EUR bez DPH	A5 Limuzína	A5 Avant	S5 Limuzína	S5 Avant
Kotúčové brzdy vpredu, 17"				<input type="radio"/>	<input type="radio"/>	-	-
Kotúčové brzdy vzadu, 17"	Upozornenie: iba pre A5 TDI			<input type="radio"/>	<input type="radio"/>	-	-
Kotúčové brzdy vzadu, 16"	Upozornenie: iba pre A5 TFSI			<input type="radio"/>	<input type="radio"/>	-	-
Kotúčové brzdy vpredu, 18"	S nápisom S, čierne.			-	-	<input type="radio"/>	<input type="radio"/>
Kotúčové brzdy vzadu, 18"	S nápisom S, čierne.			-	-	<input type="radio"/>	<input type="radio"/>
Strmene bŕzd lakované v červenej farbe		PC2	404,- 328,46	<input checked="" type="radio"/>	<input checked="" type="radio"/>	<input checked="" type="radio"/>	<input checked="" type="radio"/>



Technika a bezpečnosť

		Objednávaci kód	EUR vrát. 23 % DPH EUR bez DPH	A5 Limuzína	A5 Avant	S5 Limuzína	S5 Avant
Mild-hybrid	Pokročilý systém mHEV plus založený na 48-voltovom elektrickom systéme podporuje bežné motory TFSI a TDI a kombinuje znížené emisie CO ₂ so súčasným zvýšeným výkonom. Generátor hnacieho ústrojenstva (TSG) a prídavná 48-voltová lítium-železofosfátová batéria umožňujú elektrickú jazdu, elektrické parkovanie a manévrovanie, ako aj výrazne zvýšený výkon rekuperácie. To vedie k zníženiu spotreby a úsporám CO ₂ . Generátor hnacieho ústrojenstva (TSG) má tiež funkciu boost, ktorá môže krátkodobo prispieť elektrickým výkonom až 18 kW k spaľovacému motoru. To umožňuje veľmi dobré správanie pri štartovaní a vysokú obratnosť. PoUpozornenie: len pre A5 TDI a S5			○/-	○/-	○	○
Ad Blue nádrž 24L	Len pre TDI.			○/-	○/-	-	-
Detekcia obsadenosti zadných sedadiel	Na detekciu cestujúcich vzadu kontroluje radarový snímač v oblasti zadnej strechy obsadenosť zadného sedadla, napríklad po opustení vozidla a zatvorení dverí. Ak sa zistia osoby, najmä deti, aktivuje sa varovná rutina. Cieľom je znížiť riziko neúmyselného opustenia. Krátko predtým ako vodič opustí vozidlo sa v kabíne Audi virtual cockpit a MMI spustí prvé varovanie. Po vystúpení z vozidla, ak sú dvere zatvorené a vozidlo uzamknuté, systém opäť skontroluje obsadenosť zadného sedadla. Ak sa zistia osoby, vydá sa ďalšie varovanie v dvoch krokoch: ► Varovanie sa objaví po krátkom čase prostredníctvom výstražných zábleskov a klaksónov. ► Vystupňovanie varovania verejnosti po cca 2 minútach prostredníctvom periodicky sa opakujúcich varovných blikaní a trúbenia. Varovné opatrenia je možné deaktivovať až do ďalšieho naštartovania vozidla.	5P2	bez príplatku	●	●	●	●
Lekárnička, trojuholník a vesta				○	○	○	○
Detská poistka				○	○	○	○
Airbag na strane vodiča a spolujazdca, deaktivácia airbagu na strane spolujazdca				○	○	○	○
Airbagy bočné vpredú, airbag pre hlavu a airbag medzi vodičom a spolujazdcom	K vybaveniu patrí: ► 2 predné bočné airbagy integrované do bočných opierok predných sedadiel ► Systém hlavových airbagov pre predných a vonkajších cestujúcich integrovaný do stĺpkov vozidla a strešnej lišty Sedadlá vzadu ► Interakčný airbag medzi prednými sedadlami			○	○	○	○
Akustický výstražný systém - pre vyššiu bezpečnosť chodcov a cyklistov	Akustický systém na generovanie varovného tónu v exteriéri pri nízkych rýchlostiach s cieľom zvýšenia bezpečnosti premávky, napr. pre chodcov a cyklistov. Upozornenie: len pre A5 TDI a S5			○/-	○/-	○	○

● = Príplatková výbava ○ = Sériova výbava - = nemožnosť objednať.

Audi connect



Navigácia a infotainment Audi connect¹

Audi asistent

S asistentom Audi je interakcia s vozidlom ešte jednoduchšia vďaka hlasovému ovládaniu mnohých funkcií vozidla a infotainmentu. V rámci balíka Navigácia a infotainment Audi connect ponúka asistent prístup k mnohým online obsahom, ako napríklad o aktuálnom počasí alebo možných cieľoch navigácie. Kombinácia online rozpoznávania hlasu integrovaného a zahrnutého v navigácii Audi connect umožňuje komplexné ovládanie funkcií vozidla a infotainmentu intuitívnym spôsobom. Napríklad je možné aktivovať vyhrievanie v oblasti nôh vyslovením „Mám studené nohy“. Asistenta Audi možno aktivovať stlačením tlačidla na volante alebo vyslovením „Hey Audi“. Ak je vo vozidle iba osoba, ktorá šoféruje, podporované príkazy možno rozpoznať bez toho, aby ste najprv spomenuli aktivačné slovo. Aktiváciou „proaktívnych návrhov a rutín“ sa asistent Audi zoznámi s registrovanou osobou, aby bolo používanie vozidla ešte jednoduchšie a pohodlnejšie. Pre určité opakujúce sa prevádzkové úlohy, ako napríklad aktiváciou funkcie recirkulácie na konkrétnom mieste alebo nastavením vyhrievania sedadla sa automaticky vytvoria postupy a navrhnu sa na aktiváciu. Audi asistent navyše v pravý čas proaktívne odporúča komfortné funkcie, ktoré ešte neboli objavené alebo boli málo využívané. Po uplynutí obdobia navigácie a infotainment Audi connect je stále možné hlasové ovládanie mnohých existujúcich funkcií vozidla, ako je napríklad nastavenie klimatizácie. Dokonca aj naučené rutiny sú zachované. Online rozpoznávanie reči a online obsah je však možné používať len s rozšírením Audi connect (jazyková dostupnosť závisí od krajiny. Informácie o dostupnosti v krajine a jazyku vám poskytne váš partner Audi).

Navigácia myAudi

Ak bol cieľ nájdený cez myAudi, možno ho poslať priamo do vozidla a tam ho použiť ako cieľ navigácie, keď nastúpíte. Napríklad trasy a celé túry je možné v myAudi pohodlne naplánovať pred začiatkom cesty a následne ich sprístupniť vo vozidle. Okrem toho je možné plynule pokračovať v navigácii na smartfóne pomocou aplikácie myAudi mimo vozidla, aby ste našli posledných pár metrov do cieľa. Navigácia myAudi pomáha aj s cestou späť do vozidla. Ak dôjde k zdržaniu na niektorej z obvyklých trás, možno to oznámiť prostredníctvom oznámenia push na smartfóne.

Navigácia s Google™

Vďaka veľmi podrobnej satelitnej mape od Google™ sa zobrazenie mapy na centrálnom displeji navigačného systému javí ešte realističnejšie. Vďaka leteckým snímkam je lepšie rozoznanie a orientácia. Navádzanie trasy pomocou satelitných máp od Google™ prispieva ku kvalitnému vzhľadu navigácie Audi.

Online vyhľadávanie cieľov navigácie

Prístup k rozsiahlym internetovým databázam poskytuje vhodné navigačné ciele pre zadávanie vyhľadávania. Ciele je možné nájsť aj pomocou hlasového vstupu, čím sa zníži odvádzanie pozornosti od premávky. Okrem údajov o adrese, ktoré možno použiť priamo ako cieľ navigácie, poskytujú online vyhľadávanie relevantné informácie, ako sú otváracie hodiny a kontaktné údaje.

Online dopravné informácie plus

Pri online výpočte trasy sa berú do úvahy aktuálne informácie o premávke od poskytovateľa služieb TomTom. To prispieva navádzaniu trasy a presnosti vypočítaného času príchodu. Informácie o dopravnej situácii sa na navigačnej mape zobrazujú farebne. Priebežná aktualizácia dát poskytuje rýchle informácie o vzniku a riešení dopravných zápch. Služba zahŕňa údaje o dopravnej situácii špecifickej pre jednotlivé jazdné pruhy na diaľniciach – v oblasti výjazdov a križovatiek – ako aj v oblasti vnútromestských križovatiek. Uzavretie jazdných pruhov sa zobrazuje na displeji MMI. Okrem toho sa na výpočet presnejších časov príchodu zohľadňujú prediktívne údaje o dopravnej situácii.

Online body záujmu

Prístup k bodom záujmu tretích strán (napr. čerpacie stanice a parkovacie domy) priamo z navigácie. V prípade potreby je možné zobraziť aj dynamické dodatočné informácie, ako sú hodnotenia a otváracie doby, aktuálne ceny paliva a dostupnosť parkovania. Body záujmu, ako sú parkovacie domy alebo pamätihodnosti, si môžete vybrať na navigačnej mape pomocou dotykového displeja MMI, aby ste mohli priamo zobraziť relevantné dodatočné informácie. Vďaka integrácii používateľských recenzií a fotografií je ešte jednoduchšie rozhodnúť sa o celi cesty.

Navigácia a infotainment Audi connect¹

(pokračovanie)

Parkovanie na ulici

Parkovanie na ulici označuje pravdepodobnosť nájdenia voľného parkovacieho miesta pozdĺž určitých ulíc. K dispozícii sú aj ďalšie užitočné informácie, ako napríklad ceny alebo či sú k dispozícii parkovacie miesta pre rezidentov.

Informácie o nebezpečenstve

Funkcia roja „Local Hazard Information (LHI)“ varuje pred nasledujúcimi udalosťami na trase: poruchy, nehody, zhoršená viditeľnosť a riziko šmyku. Zobrazenie sa zobrazuje vizuálne na mape navigácie MMI, ako aj vizuálne a akusticky na združenom prístroji.

Vysoko detailné 3D vykresľovanie mesta

Zvýraznenie nápadných budov a pamiatok v realistickom 3D vzhľade zaisťuje lepšie rozpoznanie budov a uľahčuje orientáciu vo vybraných mestách.

Používateľské profily

Vytvorením užívateľského profilu vo vozidle možno vykonať rôzne nastavenia, ako napríklad nastavenia ergonómie, infotainmentu alebo osvetlenia je možné uložiť do osobného užívateľského profilu. Cez MMI je možné vytvoriť rôzne užívateľské profily (myAudi alebo lokálne) alebo použiť profil hosťa. Alternatívne možno osobu, ktorá šofériuje identifikovať pomocou kľúča mobilného zariadenia cez účet myAudi pred nastúpením do vozidla. Keď nastúpíte do vozidla, v MMI sa zobrazí osobný pozdrav a načítajú sa individuálne nastavenia identifikovanej osoby. Nastavenia poslednej aktívnej osoby sú priradené k príslušnému užívateľskému profilu alebo použitému kľúču od vozidla pri vypnutom motore. Počet uložených nastavení vozidla závisí od zvolenej voliteľnej výbavy.

Prístup do tematického sveta

Získajte prístup k neustále rastúcemu portfóliu upravených obrázkov na pozadí pre displej MMI a displej pre cestujúcich MMI prostredníctvom oblasti Theme World vo vašej aplikácii myAudi – od atmosférických fotografií až po obľúbených filmových hrdinov. V spojení s balíkom ambientného osvetlenia plus ambientné osvetlenie automaticky prispôsobuje svoju farbu motívu.

Audi connect Safety & Service a Audi connect Remote & Control²

Tiesňové volanie Audi connect

V prípade vážnej nehody sa automaticky spustí núdzové volanie. Odoslaním údajov relevantných pre vozidlo, ako je miesto nehody alebo počet osôb vo vozidle do centra tiesňového volania Audi, možno rýchlo a cielene zorganizovať pomoc. Vyškolení agenti call centra sa starajú aj o obeť nehôd v zahraničí v národnom jazyku vodiča a zároveň informujú miestne záchrané zložky s údajmi relevantnými pre záchranu. Tiesňové volanie Audi connect možno spustiť aj manuálne pomocou tlačidla, napríklad na privolanie pomoci pre ostatných.

Online telefonát v prípade poruchy

V prípade poruchy je možné spustiť online poruchový hovor pomocou tlačidla servisného volania v strešnom module. Vozidlo nadviaže hlasové spojenie s Audi help. V mnohých prípadoch je možné reklamáciu identifikovať na základe údajov odoslaných vozidlom a nájsť rýchle, pre zákazníka priateľné riešenie.

Škodový servis Audi

Ak senzory vozidla zaznamenajú menšiu nehodu bez aktivácie airbagu a/alebo pritiažnutia bezpečnostných pásov, na displeji MMI sa automaticky otvorí maska, ktorá vám umožní vybrať si, či je pri odstraňovaní škody potrebná podpora alebo sa má spustiť núdzové volanie. V oboch prípadoch je k dispozícii špeciálne vyškolený servisný personál.

Automatické pripomenutie servisu

Automatické pripomenutia servisu informujú zákazníckeho servisného partnera Audi o termíne servisu. Zákazníkov proaktívne kontaktuje ich preferovaný servisný partner.

Pripomenutie prediktívnej údržby

Služba pripomenutia prediktívnej údržby Audi connect monitoruje stav vybraných opotrebovaných dielov vozidla v rámci systémových limitov na základe času, najazdených kilometrov a údajov senzorov. Služba poskytuje kedykoľvek prehľad o stave opotrebovaných dielov v aplikácii myAudi. Pomocou služby je možné včas identifikovať potrebu údržby. Tento stav sa odovzdá partnerovi Audi uvedenému v myAudi, ktorý potom môže kontaktovať používateľov a pripraviť termín servisu.

Starostlivosť o auto online

Služba Audi connect Online Car Care vás informuje o mimoriadnych servisných udalostiach a iných opatreniach – v myAudi a v závislosti od typu vozidla aj priamo v informačno-zábavnom systéme vášho vozidla. Relevantné varovania a informácie z prístrojového panelu sa prenášajú do aplikácie myAudi a tam si ich možno aj prezeráť. Ak je potrebná návšteva servisu, žiadosť o stretnutie môže byť zaslaná priamo evidovanému partnerovi Audi.

Diaľková diagnostika vozidla

Pomocou tejto služby Audi connect je možné vykonať diaľkovú diagnostiku vozidla v rámci systémových limitov. Z toho možno odvodiť odporúčania pre ďalší postup. Diaľkovú diagnostiku vozidla môže spustiť servisný partner Audi alebo služba Audi online pri poruche.

Parkovacia poloha

Parkovacia poloha vozidla sa zobrazuje na smartfóne na mape aplikácie myAudi.

Stav vozidla a údaje o jazde

Vďaka stavu vozidla Audi connect je možné prostredníctvom aplikácie myAudi pohodlne pristupovať k širokému spektru informácií z vášho smartfónu. Služba zahŕňa okrem iného nasledujúce informácie: hladinu oleja, hladinu nádrže, stav zámku dverí a okien, stav svetiel, servisný interval, výstražné svetlá a upozornenia.

**Audi connect Safety & Service a Audi
connect Remote & Control²**
(pokračovanie)

Zamykanie a odomykanie na diaľkové ovládanie

Vozidlo je možné pohodlne zamknúť a odomknúť pomocou smartfónu pomocou aplikácie myAudi.

Diaľkové ovládanie vyhrievania vozidla

Poplašný systém proti krádeži (push notifikácie)

Ak sa spustí alarm proti krádeži cez aplikáciu myAudi na smartfóne sa odošle push notifikácia.

Audi predĺžená záruka

	Objednávaci kód	EUR vrát. 23 % DPH EUR bez DPH	A5 Limuzína	A5 Avant	S5 Limuzína	S5 Avant
<p>Audi predĺžená záruka</p> <p>Audi záruka predlžuje základné zákonné záruky od výrobcu nad rámec prvých 2 rokov. Objednať ju je možné priamo a výhradne na nové vozidlá. K dispozícii sú rôzne dĺžky/kombinácie rôznych počtov najazdených kilometrov. Bližšie informácie dostanete u Vášho Audi partnera.</p> <ul style="list-style-type: none"> ▶ Predĺžená záruka o 1 rok / maximálny nájazd 90.000 km ▶ Predĺžená záruka o 2 roky / maximálny nájazd 120.000 km ▶ Predĺžená záruka o 3 roky / maximálny nájazd 150.000 km 						
	EA6	745,- 605,69	●	●	●	●
	EA9	1.329,- 1.080,49	●	●	●	●

Rozmery

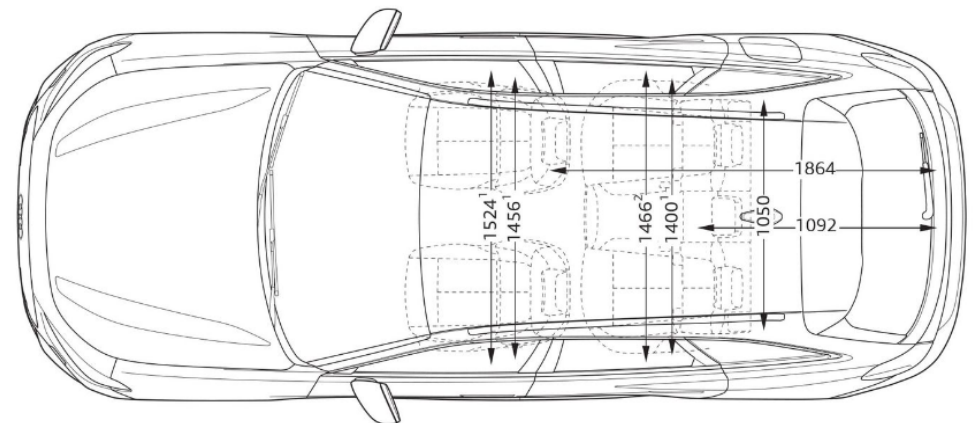
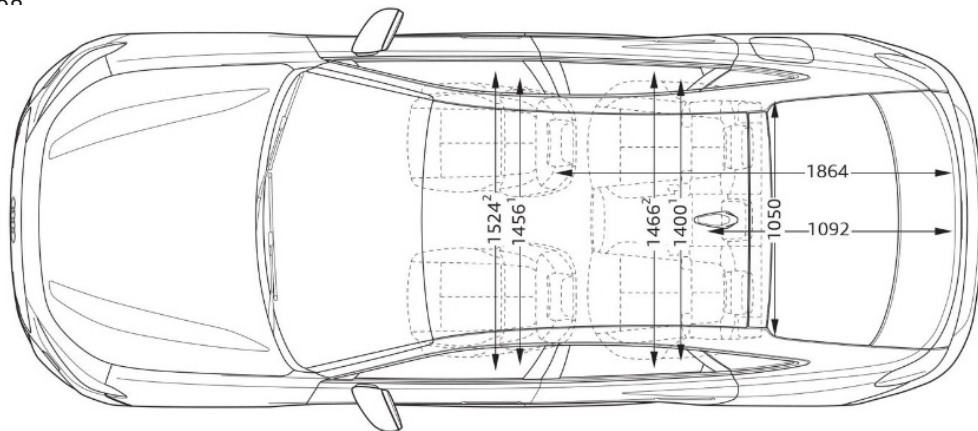
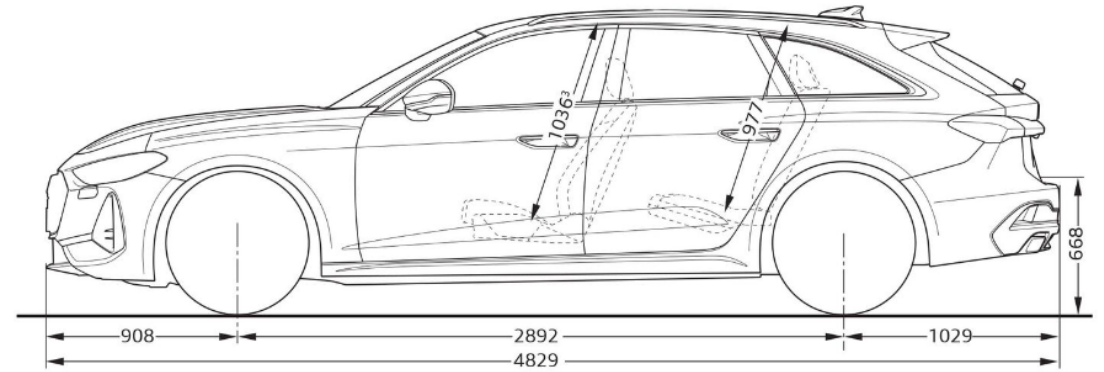
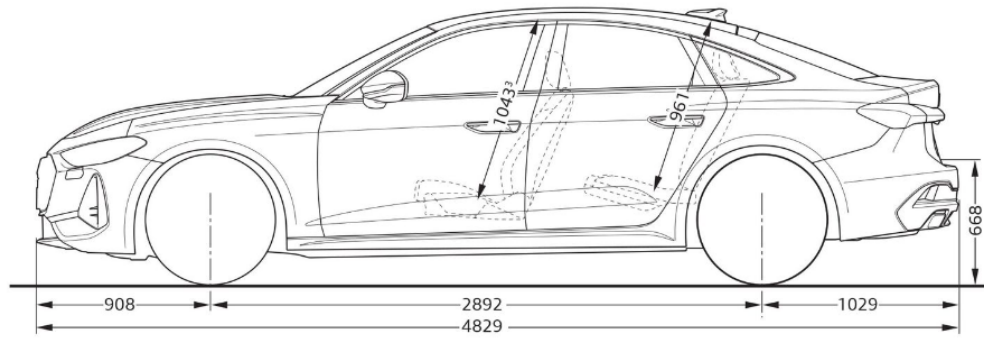
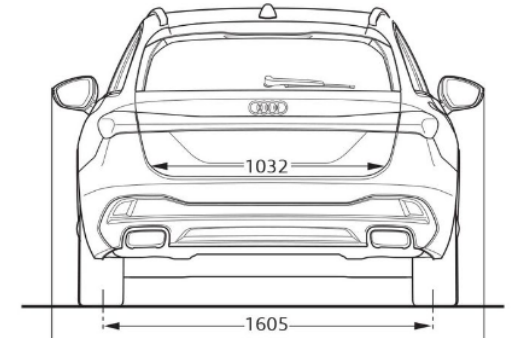
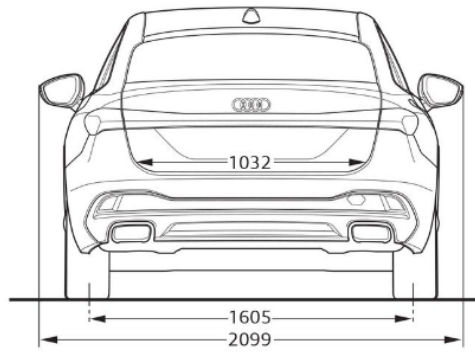
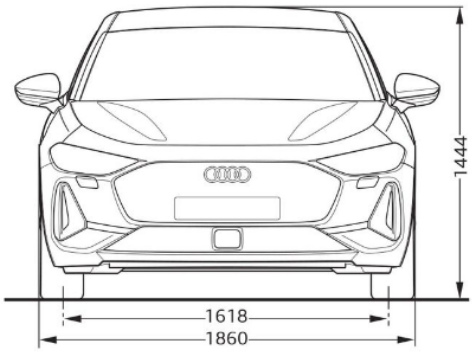

100

Rozmery

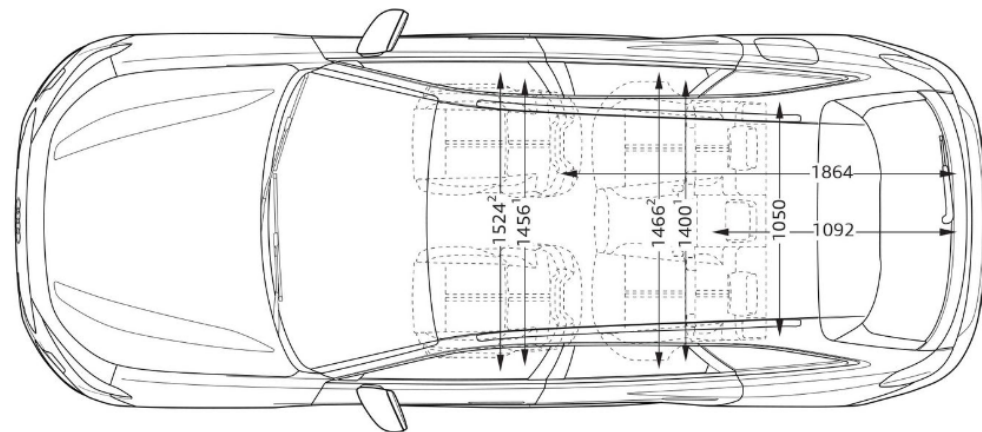
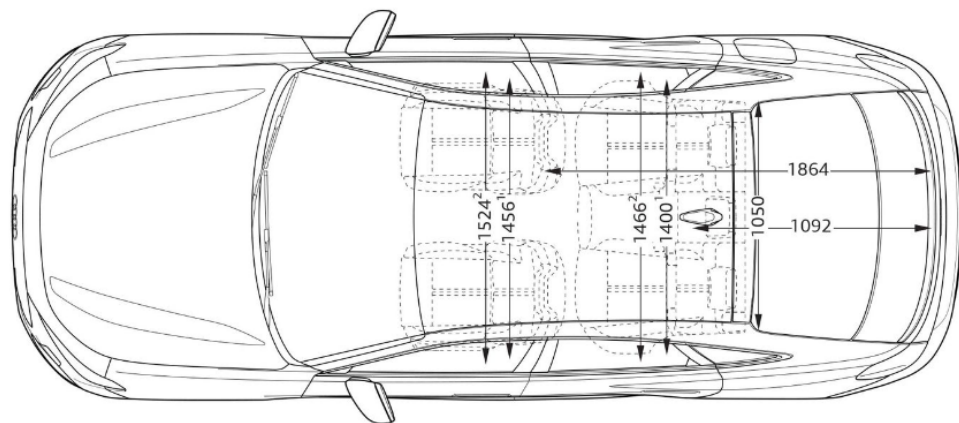
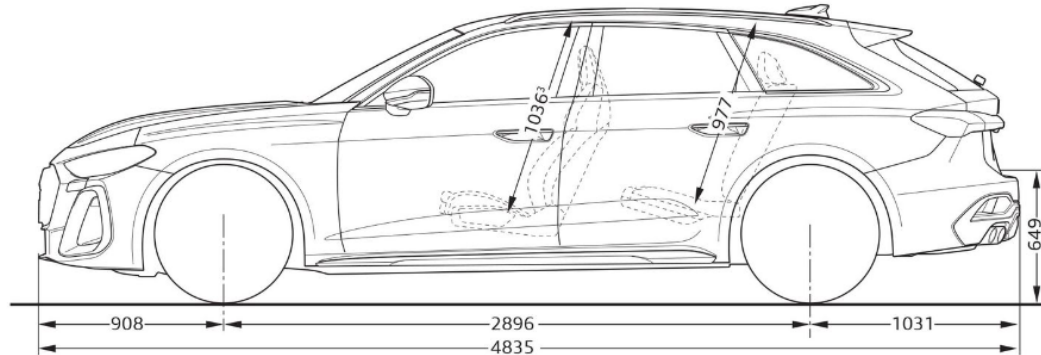
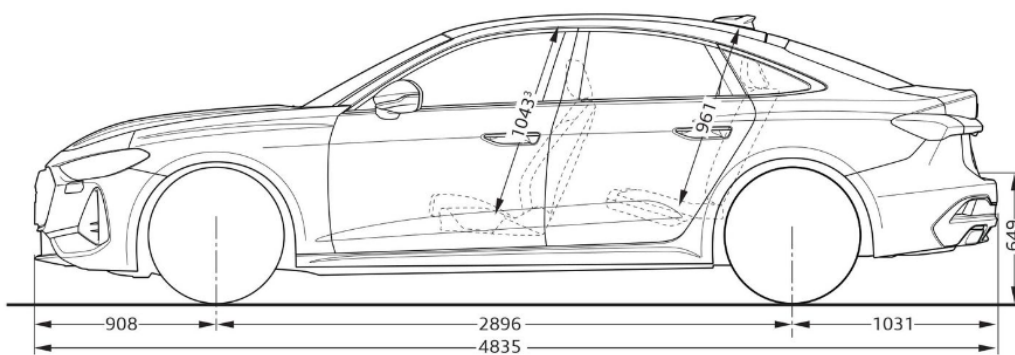
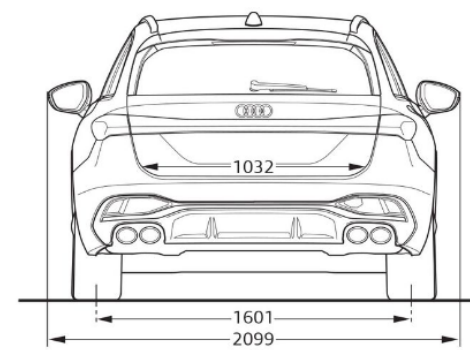
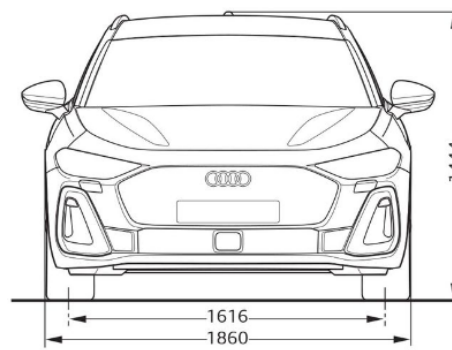
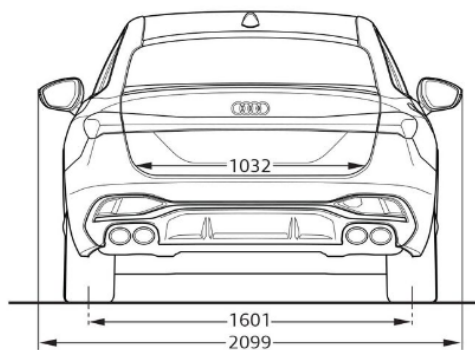
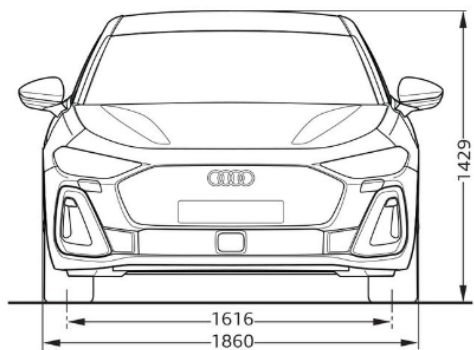

Technické dáta

Model		Audi A5 TFSI 110kW		Audi A5 TFSI 150kW	
Výkon/ Krútiaci moment	Počet valcov/zdvihový objem v cm ³	4/1.984		4/1.984	
	Max. výkon v kW (HP) pri min ⁻¹	110 (150)/3.900–6.000		150 (204)/4.300–6.000	
	Max. krútiaci moment v Nm pri ot./min	280/1.400–3.600		340/2.000–4.000	
Prenos síl	Druh pohonu	Pohon predných kolies		Pohon predných kolies	
	Prevodovka	S tronic 7-st		S tronic 7-st	
Váha/objem		Limuzína	Avant	Limuzína	Avant
	Pohotovostná hmotnosť v kg	1.770	1.785	1.770	1.785
	Celková prípustná hmotnosť v kg	2.295	2.315	2.295	2.315
	Prípustné zaťaženie strechy/nosiča v kg	90/80	90/80	90/80	90/80
	Max. zaťaženie prívesu v kg pri stúpaní				
	▶ nebrzdený	750	750	750	750
	▶ pri 8% stúpaní	1.700	1.700	1.700	1.700
	▶ pri 12% stúpaní	1.500	1.500	1.500	1.500
Objem nádrže v l	56	56	56	56	
Objem batožinového priestoru v l (za 1. radom sedadiel, maximálne)	445 (1.299)	476 (1.424)	445 (1.299)	476 (1.424)	
Jazdné výkony	Maximálna rýchlosť v km/h	216	214	248	245
	Zrýchlenie z 0–100 km/h v s	9,8	9,8	7,8	7,8
Spotreba	Druh palíva	Super odsírený ROZ 95		Super odsírený ROZ 95	
	Spotreba kombinovaná v l/100 km	6,7 (WLTP)	6,7 (WLTP)	6,7 (WLTP)	6,8 (WLTP)
Emisie CO ₂ (kombinované)	g/km	151 (WLTP)	154 (WLTP)	152 (WLTP)	155 (WLTP)
Emisná norma		Euro 6e	Euro 6e	Euro 6e	Euro 6e

Model		Audi A5 TFSI quattro 150kW		Audi A5 TDI 150kW	
Výkon/ Krútiaci moment	Počet valcov/zdvihový objem v cm ³	4/1.984		4/1.968	
	Max. výkon v kW (HP) pri min ⁻¹	150 (204)/4.300-6.000		150 (204)/3.800-4.200 (s Mild-hybrid technológiou)	
	Max. krútiaci moment v Nm pri ot./min	340/2.000-4.000		400/1.750-3.250	
Prenos síl	Druh pohonu	Pohon všetkých kolies quattro s ultra technológiou		Pohon predných kolies	
	Prevodovka	S tronic 7-st		S tronic 7-st	
Váha/objem		Limuzína	Avant	Limuzína	Avant
	Pohotovostná hmotnosť v kg	1.825	1.840	1.895	1.910
	Celková prípustná hmotnosť v kg	2.355	2.375	2.410	2.430
	Prípustné zaťaženie strechy/nosiča v kg	90/80	90/80	90/80	90/80
	Max. zaťaženie prívesu v kg pri stúpaní				
	▶ nebrzdzený	750	750	750	750
	▶ pri 8% stúpaní	1.900	1.900	1.900	1.900
	▶ pri 12% stúpaní	1.700	1.700	1.700	1.700
Objem nádrže v l	56	56	60	60	
Objem batožinového priestoru v l (za 1. radom sedadiel, maximálne)	417 (1.271)	448 (1.396)	417 (1.271)	448 (1.396)	
Jazdné výkony	Maximálna rýchlosť v km/h	245	242	242	240
	Zrýchlenie z 0-100 km/h v s	7,6	7,6	7,7	7,7
Spotreba	Druh paliva	Super odsírený ROZ 95	Super odsírený ROZ 95	Odsírená nafta	Odsírená nafta
	Spotreba kombinovaná v l/100 km	7,0 (WLTP)	7,1 (WLTP)	4,8 (WLTP)	4,9 (WLTP)
Emisie CO ₂ (kombinované)	g/km	160 (WLTP)	162 (WLTP)	125 (WLTP)	127 (WLTP)
Emisná norma		Euro 6e	Euro 6e	Euro 6e	Euro 6e

Model		Audi A5 TDI quattro 150kW		Audi S5 TFSI	
Výkon/ Krútiaci moment	Počet valcov/zdvihový objem v cm ³	4/1.968		6/2.995	
	Max. výkon v kW (HP) pri min ⁻¹	150 (204)/3.800-4.200 (s Mild-hybrid technológiou)		270 (367)/5.500-6.300 (s Mild-hybrid technológiou)	
	Max. krútiaci moment v Nm pri ot./min	400/1.750-3.250		550/1.700-4.000	
Prenos síl	Druh pohonu	Pohon všetkých kolies quattro s ultra technológiou		Pohon všetkých kolies quattro s ultra technológiou	
	Prevodovka	S tronic 7-st		S tronic 7-st	
Váha/objem		Limuzína	Avant	Limuzína	Avant
	Pohotovostná hmotnosť v kg	1.960	1.975	2.025	2.040
	Celková prípustná hmotnosť v kg	2.470	2.490	2.500	2.520
	Prípustné zaťaženie strechy/nosiča v kg	90/80	90/80	90/80	90/80
	Max. zaťaženie prívesu v kg pri stúpaní				
	▶ nebrzdený	750	750	750	750
	▶ pri 8% stúpaní	2.000	2.000	2.100	2.100
	▶ pri 12% stúpaní	1.800	1.800	1.900	1.900
Objem nádrže v l	60	60	56	56	
Objem batožinového priestoru v l (za 1. radom sedadiel, maximálne)	417 (1.271)	448 (1.396)	417 (1.271)	448 (1.396)	
Jazdné výkony	Maximálna rýchlosť v km/h	241	236	250	250
	Zrýchlenie z 0-100 km/h v s	6,9	6,9	4,5	4,5
Spotreba	Druh paliva	Odsírená nafta	Odsírená nafta	Super odsírený ROZ 95	Super odsírený ROZ 95
	Spotreba kombinovaná v l/100 km	5,0 (WLTP)	5,1 (WLTP)	7,5 (WLTP)	7,6 (WLTP)
Emisie CO2 (kombinované)	g/km	132 (WLTP)	134 (WLTP)	170 (WLTP)	172 (WLTP)
Emisná norma		Euro 6e	Euro 6e	Euro 6e	Euro 6e

Audi Náskok vďaka technike



Porsche Slovakia, s.r.o
Vajnorská 160, 831 04 Bratislava
www.audi.sk

Platí od 01.01.2025

Importér si vyhradzuje právo zmeny cien a uvedených informácií bez predošlého upozornenia.

O aktuálnej dostupnosti modelov a výbav sa informujte u Vášho Audi partnera.

Všetky uvedené ceny sú v mene EUR (€), sú odporúčané pre klienta a majú len informatívny a nezáväzný charakter.

Všetky systémy vozidla pracujú v rámci svojich možností a slúžia na podporu vodiča.

Zodpovednosť za priebeh jazdy zostáva stále na vodičovi.