

Audi Náskok vďaka technike

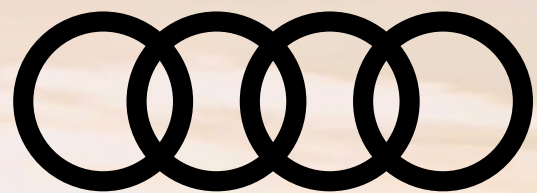

# A6 e-tron

Cenník

Audi A6/S6 Sportback e-tron

Audi A6/S6 Avant e-tron



# Obsah





## Základný model

---

- 07 Audi A6 Sportback e-tron  
Audi A6 Avant e-tron
  - 15 Audi S6 Sportback e-tron  
Audi S6 Avant e-tron
- 

- 20 edition one modrá
- 22 edition one šedá
- 24 edition one béžová
- 26 Technologické balíky

## Exteriér

---

- 32 Lakovanie
- 34 Disky kolies
- 36 Príslušenstvo kolies
- 39 Svetlá
- 45 Zrkadlá
- 49 Strešné systémy
- 50 Zasklenie
- 51 Iná príplatková výbava

## Interiér

---

- 56 Poťahy sedadiel
- 60 Sedadlá
- 62 Komfort sedenia
- 71 Svetlo
- 72 Obklad
- 74 Strop
- 75 Volanty
- 77 Klimatizácia
- 79 Komfort a funkčnosť
- 81 Ďalšie prvky interiéru

## Technológie

---

- 85 Navigácia, médiá a zvukový systém
- 95 Asistenčné systémy
- 98 Podvozok a brzdy
- 101 Technika a bezpečnosť

## Audi connect

---

- 106 Audi connect
  - 110 Predĺžená záruka
- 

- 112 Rozmery
- 114 Technické dáta





# Audi A6 Sportback e-tron









# Základný model

## Audi A6 Sportback e-tron

Sériová výbava Exteriéru a Interiéru

### Exteriér:

- ▶ advanced exteriér
- ▶ Maska singleframe vo farbe vozidla
- ▶ LED predné a zadné svetlomety
- ▶ Disky 5-ramenné dynamické, platinovo sivé, 8.0j x 19 vpredu 8.5j x 19 vzadu, pneu 225/55 R19 vpredu a 245/50 R19 vzadu
- ▶ Okenné lišty v hliníkovom vzhľade
- ▶ Zadný difúzor vo vysokolesklej černej farbe

### Interiér:

- ▶ Sedadlá vpredu športové s poťahom sedadiel v kombinácii koža/umelá koža
- ▶ Obklad interiéru - matný česaný hliník tmavý
- ▶ Softwrap
- ▶ Multifunkčný kožený volant 2-ramenný
- ▶ Ambientné osvetlenie interiéru
- ▶ Nástupné lišty - hliníkové



Ďalšie prvky sériovej výbavy sú súčasťou cenníka.



# Audi A6 Sportback e-tron

Modelový rok 2025

	Batéria v kWh	Výkon max. v kW	Krútiaci moment max. v Nm	Spotreba kombinovaná v kWh/100 km	CO <sub>2</sub> -Emisie v g/km	Cena v EUR s DPH 23% EUR bez DPH Objednávací kód	e-tron BONUS* Akciová cena v EUR s DPH 23% Akciová cena bez DPH
e-tron	Lithium-Ion 83 (brutto) 75,8 (netto)*	210	vzadu: 435 vpredu: -	13,7 (WLTP)	0	<b>67.390,-</b> 54.788,62 GHAABA	<b>62.390,-</b> 50.723,58 GHAABA
e-tron quattro	Lithium-Ion 100 (brutto) 94,9 (netto)*	315	vzadu: 580 vpredu: 275	14,8 (WLTP)	0	<b>79.790,-</b> 64.869,92 GHAAD8	<b>72.840,-</b> 60.804,88 GHAAD8

\* **Poznámka:** Kapacita vysokonapäťovej batérie vozidla s elektrickým pohonom sa delí na hrubú a čistú kapacitu. Hrubá kapacita popisuje celkovú fyzickú kapacitu vysokonapäťovej batérie. Na ochranu pred samovybíjaním z dôvodu zvýšenia životnosti a zabezpečenia núdzovej štartovacej rezervy je teoreticky dostupný energetický obsah technicky obmedzený. Tento skutočne využiteľný energetický obsah sa označuje ako čistá kapacita.

Viac technických dát nájdete na str.114-115



# Audi A6 Avant e-tron









# Základný model

## Audi A6 Avant e-tron

Sériová výbava Exteriéru a Interiéru

### Exteriér:

- ▶ advanced exteriér
- ▶ Maska singleframe vo farbe vozidla
- ▶ LED predné a zadné svetlomety
- ▶ Disky 5-ramenné dynamické, platinovo sivé, 8.0Jx 19 vpredu 8.5J x 19 vzadu, pneu 225/55 R19 vpredu a 245/50 R19 vzadu
- ▶ Okenné lišty v hliníkovom vzhľade, spona strešného spojlera v chrómovej matnej striebornej
- ▶ Zadný difúzor vo vysokolesklej černej farbe

### Interiér:

- ▶ Sedadlá vpredu športové s poťahom sedadiel v kombinácii koža/umelá koža
- ▶ Obklad interiéru - matný česaný hliník tmavý
- ▶ Softwrap
- ▶ Multifunkčný kožený volant 2-ramenný
- ▶ Ambientné osvetlenie interiéru
- ▶ Nástupné lišty - hliníkové
- ▶ Deliacia sieť



Ďalšie prvky sériovej výbavy sú súčasťou cenníka.

# Audi A6 Avant e-tron

Modelový rok 2025

	<b>Batéria</b> v kWh	<b>Výkon</b> max. v kW	<b>Krútiaci moment</b> max. v Nm	<b>Spotreba</b> kombinovaná v kWh/100 km	<b>CO<sub>2</sub>-Emisie</b> v g/km	<b>Cena v EUR s DPH 23%</b> EUR bez DPH Objednávací kód	<b>e-tron BONUS*</b> Akciová cena v EUR s DPH 23% Akciová cena bez DPH
e-tron	Lithium-Ion 83 (brutto) 75,8 (netto)*	210	vzadu: 435 vpredu: -	14,5 (WLTP)	0	<b>69.170,-</b> 56.235,77 GH5ABA	<b>64.170,-</b> 52.170,73 GH5ABA
e-tron quattro	Lithium-Ion 100 (brutto) 94,9 (netto)*	315	vzadu: 580 vpredu: 275	15,6 (WLTP)	0	<b>81.550,-</b> 66.300,81 GH5AD8	<b>76.550,-</b> 62.235,77 GH5AD8

\* **Poznámka:** Kapacita vysokonapäťovej batérie vozidla s elektrickým pohonom sa delí na hrubú a čistú kapacitu. Hrubá kapacita popisuje celkovú fyzickú kapacitu vysokonapäťovej batérie. Na ochranu pred samovybíjaním z dôvodu zvýšenia životnosti a zabezpečenia núdzovej štartovacej rezervy je teoreticky dostupný energetický obsah technicky obmedzený. Tento skutočne využiteľný energetický obsah sa označuje ako čistá kapacita.

Viac technických dát nájdete na str.114-115



# Audi S6 Sportback e-tron









# Základný model

## Audi S6 Sportback e-tron

Sériová výbava Exteriéru a Interiéru

### Exteriér:

- ▶ Maska singleframe vo farbe vozidla so striebornými vsadeniami
- ▶ LED predné a zadné svetlomety
- ▶ Disky Audi sport, 5-lúčový dizajn, čierna metalíza, sústružené, 8.0Jx 20 vpredú 9.0J x 20 vzadu, pneu 235/45 R20 vpredú a 265/40 R20 vzadu
- ▶ Predné kotúčové brzdy, 20 palcov, čierne brzdové strmene, nápis S a zadné kotúčové brzdy, 18 palcov, čierne brzdové strmene
- ▶ Kryt vonkajších spätných zrkadiel v matnej striebornej farbe
- ▶ Okenné lišty v hliníkovom vzhľade
- ▶ Predné bočné privody vzduchu v chrómovom vzhľade, matná strieborná
- ▶ Zadný difúzor vo vysokolesklej černej farbe
- ▶ Podsvietené Audi kruhy vzadu



### Interiér:

- ▶ Sedadlá vpredú športové s poťahom sedadiel v kombinácii koža/umelá koža
- ▶ Obklad interiéru - matný brúsený hliník s lineárnym razením antracitový
- ▶ Softwrap
- ▶ Športový kožený multifukčný volant, 3-ramenný, plochá horná a spodná časť, s funkciou radenia
- ▶ Ambientné osvetlenie interiéru
- ▶ Nástupné lišty - hliníkové, osvetlené, S emblém



Ďalšie prvky sériovej výbavy sú súčasťou cenníka.

# Audi S6 Sportback e-tron

Modelový rok 2025

	<b>Batéria</b> v kWh	<b>Výkon</b> max. v kW	<b>Krútiaci moment</b> max. v Nm	<b>Spotreba</b> kombinovaná v kWh/100 km	<b>CO<sub>2</sub>-Emisie</b> v g/km	<b>Cena v EUR s DPH 23%</b> EUR bez DPH Objednávací kód	<b>e-tron BONUS*</b> Akciová cena v EUR s DPH 23% Akciová cena bez DPH
S6 e-tron	Lithium-Ion 100 (brutto) 94,9 (netto)*	370	vzadu: 580 vpredu: 275	16,1 (WLTP)	0	<b>100.030,-</b> 81.325,20 GHASE8	<b>95.030,-</b> 77.260,16 GHASE8

\* **Poznámka:** Kapacita vysokonapäťovej batérie vozidla s elektrickým pohonom sa delí na hrubú a čistú kapacitu. Hrubá kapacita popisuje celkovú fyzickú kapacitu vysokonapäťovej batérie. Na ochranu pred samovybíjaním z dôvodu zvýšenia životnosti a zabezpečenia núdzovej štartovacej rezervy je teoreticky dostupný energetický obsah technicky obmedzený. Tento skutočne využiteľný energetický obsah sa označuje ako čistá kapacita.

Viac technických dát nájdete na str.114-115



# Audi S6 Avant e-tron









# Základný model

## Audi S6 Avant e-tron

Sériová výbava Exteriéru a Interiéru

### Exteriér:

- ▶ Maska singleframe vo farbe vozidla so striebornými vsadeniami
- ▶ LED predné a zadné svetlomety
- ▶ Disky Audi sport, 5-lúčový dizajn, čierna metalíza, sústružené, 8.0Jx 20 vpredu 9.0J x 20 vzadu, pneu 235/45 R20 vpredu a 265/40 R20 vzadu
- ▶ Predné kotúčové brzdy, 20 palcov, čierne brzdové strmene, nápis S a zadné kotúčové brzdy, 18 palcov, čierne brzdové strmene
- ▶ Kryt vonkajších spätných zrkadiel v matnej striebornej farbe
- ▶ Okenné lišty v hliníkovom vzhľade
- ▶ Predné bočné privody vzduchu v chrómovom vzhľade, matná strieborná
- ▶ Zadný difúzor vo vysokolesklej černej farbe
- ▶ Podsvietené Audi kruhy vzadu



### Interiér:

- ▶ Sedadlá vpredu športové s poťahom sedadiel v kombinácii koža/umelá koža
- ▶ Obklad interiéru - matný brúsený hliník s lineárnym razením antracitový
- ▶ Softwrap
- ▶ Športový kožený multifukčný volant, 3-ramenný, plochá horná a spodná časť, s funkciou radenia
- ▶ Ambientné osvetlenie interiéru
- ▶ Nástupné lišty - hliníkové, osvetlené, S emblém



Ďalšie prvky sériovej výbavy sú súčasťou cenníka.

# Audi S6 Avant e-tron

Modelový rok 2025

	<b>Batéria</b> v kWh	<b>Výkon</b> max. v kW	<b>Krútiaci moment</b> max. v Nm	<b>Spotreba</b> kombinovaná v kWh/100 km	<b>CO<sub>2</sub>-Emisie</b> v g/km	<b>Cena v EUR s DPH 23%</b> EUR bez DPH Objednávací kód	<b>e-tron BONUS*</b> Akciová cena v EUR s DPH 23% Akciová cena bez DPH
S6 e-tron	Lithium-Ion 100 (brutto) 94,9 (netto)*	370	vzadu: 580 vpredu: 275	16,8 (WLTP)	0	<b>101.800,-</b> 82.764,23 GH5SE8	<b>96.800,-</b> 78.699,19 GH5SE8

\* **Poznámka:** Kapacita vysokonapäťovej batérie vozidla s elektrickým pohonom sa delí na hrubú a čistú kapacitu. Hrubá kapacita popisuje celkovú fyzickú kapacitu vysokonapäťovej batérie. Na ochranu pred samovybíjaním z dôvodu zvýšenia životnosti a zabezpečenia núdzovej štartovacej rezervy je teoreticky dostupný energetický obsah technicky obmedzený. Tento skutočne využiteľný energetický obsah sa označuje ako čistá kapacita.

Viac technických dát nájdete na str.114-115



# edition one modrá

Športová kombinácia výbavy edition one modrá ponúka atraktívne vylepšenie exteriéru a interiéru. Dizajnové prvky so zladenými vonkajšími prvkami ešte viac zdôrazňujú progresívny dojem. Táto športovosť pokračuje aj v interiéri.

edition one modrá obsahuje:

## Exteriér:

- ▶ zatmavené predné svetlomety
- ▶ zadné digitálne OLED svetlá
- ▶ systém čistenia svetlometov
- ▶ digitálne svetelné podpisy
- ▶ exteriér S line s maskou chladiča vo farbe karosérie modrá Malpelo, metalíza
- ▶ exteriérový balík, čierny s ozdobnými lištami okien a úchytkami, tmavý vrátane krúžkov Audi, vpredu a vzadu v antracitovo sivej farbe, ako aj kryty vonkajších spätných zrkadiel v čiernej farbe
- ▶ panoramatická sklenená strecha s prepínateľnou priehľadnosťou
- ▶ virtuálne vonkajšie zrkadlá

## Interiér:

- ▶ obklad matný brúsený hliník s lineárnym razením, antracit
- ▶ MMI experience pro
- ▶ head-up displej s rozšírenou realitou
- ▶ displej MMI pred sedadlom spolujazdca
- ▶ balík úložného priestoru a batožinového priestoru vrátane predného priestoru
- ▶ tmavé sklá od B-stĺpika
- ▶ prvky interiéru vo vanádrovom vzhľade
- ▶ vstupná LED s výstupkom loga, vpredu zo spodnej strany dverí vodiča/predného spolujazdca s logom „e-tron edition“
- ▶ ambientné interiérové osvetlenie plus
- ▶ USB rozhrania s vyššou nabíjacou kapacitou

Objednávaci kód	EUR vrát. 23 % DPH EUR bez DPH	A6 e-tron/ A6 e-tron quattro	S6 e-tron
PFM	11.026,- 8.964,23 10.553,- 8.579,67	● -	- ●

● = Príplatková výbava ○ = Sériova výbava - = nemožnosť objednať.





# edition one šedá

	Objednávaci kód	EUR vrát. 23% DPH EUR bez DPH	A6 e-tron/ A6 e-tron quattro	S6 e-tron
<p>Športová kombinácia výbavy edition one šedá ponúka atraktívne vylepšenie exteriéru a interiéru. Dizajnové prvky so zladenými vonkajšími prvkami ešte viac zdôrazňujú progresívny dojem. Táto športovosť pokračuje aj v interiéri.</p> <p>edition one šedá obsahuje:</p> <p><b>Exteriér:</b></p> <ul style="list-style-type: none"> <li>▶ zatmavené predné svetlomety</li> <li>▶ zadné digitálne OLED svetlá</li> <li>▶ systém čistenia svetlometov</li> <li>▶ digitálne svetelné podpisy</li> <li>▶ exteriér S line s maskou chladiča vo farbe karosérie sivá Daytona, perleťový efekt</li> <li>▶ exteriérový balík, čierny s ozdobnými lištami okien a úchytkami, tmavý vrátane krúžkov Audi, vpredu a vzadu v antracitovo sivej farbe, ako aj kryty vonkajších spätných zrkadiel v čiernej farbe</li> <li>▶ panoramatická sklenená strecha s prepínateľnou priehľadnosťou</li> <li>▶ virtuálne vonkajšie zrkadlá</li> </ul> <p><b>Interiér:</b></p> <ul style="list-style-type: none"> <li>▶ obklad matný brúsený hliník s lineárnym razením, antracit</li> <li>▶ MMI experience pro</li> <li>▶ head-up displej s rozšírenou realitou</li> <li>▶ displej MMI pred sedadlom spolujazdca</li> <li>▶ balík úložného priestoru a batožinového priestoru vrátane predného priestoru</li> <li>▶ tmavé sklá od B-stĺpika</li> <li>▶ prvky interiéru vo vanádiovom vzhľade</li> <li>▶ vstupná LED s výstupkom loga, vpredu zo spodnej strany dverí vodiča/predného spolujazdca s logom „e-tron edition“</li> <li>▶ ambientné interiérové osvetlenie plus</li> <li>▶ USB rozhrania s vyššou nabíjacou kapacitou</li> </ul>	PFP	<p>11.026,-</p> <p>8.964,23</p> <p>10.553,-</p> <p>8.579,67</p>	●  -	-  ●

● = Príplatková výbava ○ = Sériová výbava - = nemožnosť objednať.





# edition one béžová

	Objednávaci kód	EUR vrát. 23% DPH EUR bez DPH	A6 e-tron/ A6 e-tron quattro	S6 e-tron
<p>Športová kombinácia výbavy edition one šedá ponúka atraktívne vylepšenie exteriéru a interiéru. Dizajnové prvky so zladenými vonkajšími prvkami ešte viac zdôrazňujú progresívny dojem. Táto športovosť pokračuje aj v interiéri.</p> <p>edition one šedá obsahuje:</p> <p><b>Exteriér:</b></p> <ul style="list-style-type: none"> <li>▶ zatmavené predné svetlomety</li> <li>▶ zadné digitálne OLED svetlá</li> <li>▶ systém čistenia svetlometov</li> <li>▶ digitálne svetelné podpisy</li> <li>▶ exteriér S line s maskou chladiča vo farbe karosérie Siam béžová metalíza</li> <li>▶ exteriérový balík, čierny s ozdobnými lištami okien a úchytkami, tmavý vrátane krúžkov Audi, vpredu a vzadu v antracitovo sivej farbe, ako aj kryty vonkajších spätných zrkadiel v čiernej farbe</li> <li>▶ panoramatická sklenená strecha s prepínateľnou priehľadnosťou</li> <li>▶ virtuálne vonkajšie zrkadlá</li> </ul> <p><b>Interiér:</b></p> <ul style="list-style-type: none"> <li>▶ obklad matný brúsený hliník s lineárnym razením, antracit</li> <li>▶ MMI experience pro</li> <li>▶ head-up displej s rozšírenou realitou</li> <li>▶ displej MMI pred sedadlom spolujazdca</li> <li>▶ balík úložného priestoru a batožinového priestoru vrátane predného priestoru</li> <li>▶ tmavé sklá od B-stĺpika</li> <li>▶ prvky interiéru vo vanádiovom vzhľade</li> <li>▶ vstupná LED s výstupkom loga, vpredu zo spodnej strany dverí vodiča/predného spolujazdca s logom „e-tron edition“</li> <li>▶ ambientné interiérové osvetlenie plus</li> <li>▶ USB rozhrania s vyššou nabíjacou kapacitou</li> </ul>	PFO	<b>10.910,-</b> 8.869,92 <b>10.553,-</b> 8.579,67	● -	- ●

● = Príplatková výbava ○ = Sériová výbava - = nemožnosť objednať.





# Technologické balíky

		Objednávaci kód	EUR vrát. 23 % DPH EUR bez DPH	A6 e-tron/ A6 e-tron quattro	S6 e-tron
<b>Balík Tech</b>	<p>Tech ponúka atraktívne funkcie, ktoré zvyšujú pohodlie a digitálne siete. Počas jazdy vás podporujú vybrané asistenčné systémy.</p> <p>Balík obsahuje:</p> <ul style="list-style-type: none"> <li>▶ LED svetlomety plus</li> <li>▶ ostrekovače svetlometov</li> <li>▶ zadné LED svetlá pro</li> <li>▶ osvetlené Audi kruhy vzadu</li> <li>▶ asistent diaľkových svetiel</li> <li>▶ 360 stupňová kamera</li> </ul>	PQ1	1.254,- 1.019,51	●	-
<b>Balík Tech plus</b>	<p>Obsahuje obsah balíka Tech:</p> <ul style="list-style-type: none"> <li>▶ LED svetlomety plus</li> <li>▶ ostrekovače svetlometov</li> <li>▶ zadné LED svetlá pro</li> <li>▶ osvetlené Audi kruhy vzadu</li> <li>▶ asistent diaľkových svetiel</li> <li>▶ 360 stupňová kamera</li> </ul> <p>Navyše výbavu:</p> <ul style="list-style-type: none"> <li>▶ matrix LED svetlomety</li> <li>▶ digitálne svetelné podpisy</li> <li>▶ displej MMI pred sedadlom spolujazdca</li> <li>▶ športový zvuk e-tron</li> <li>▶ predné sedadlá, elektricky nastaviteľné</li> <li>▶ pamäťová funkcia pre sedadlo vodiča</li> <li>▶ proaktívna ochrana cestujúcich vpredu, na boku a vzadu</li> <li>▶ bočné airbagy, predné a zadné so systémom hlavových airbagov a interakčným airbagom, predné</li> <li>▶ varovanie pred opustením jazdného pruhu s núdzovým asistentom</li> <li>▶ bočný asistent a výstraha pri vystupovaní, zadný asistent priečnej premávky a zadný asistent otáčania</li> </ul>	PQ2	3.695,- 3.004,07	●	-

● = Príplatková výbava ○ = Sériova výbava - = nemožnosť objednať.

	Objednávaci kód	EUR vrát. 23 % DPH EUR bez DPH	A6 e-tron/ A6 e-tron quattro	S6 e-tron
<p><b>Balík Tech pro</b></p> <p>Obsahuje obsah balíka Tech:</p> <ul style="list-style-type: none"> <li>▶ LED svetlomety plus</li> <li>▶ ostrekovače svetlometov</li> <li>▶ zadné LED svetlá pro</li> <li>▶ osvetlené Audi kruhy vzadu</li> <li>▶ asistent diaľkových svetiel</li> <li>▶ 360 stupňová kamera</li> </ul> <p>Obsah balíka Tech plus:</p> <ul style="list-style-type: none"> <li>▶ matrix LED svetlomety</li> <li>▶ digitálne svetelné podpisy</li> <li>▶ displej MMI pred sedadlom spolujazdca</li> <li>▶ športový zvuk e-tron</li> <li>▶ predné sedadlá, elektricky nastaviteľné</li> <li>▶ pamäťová funkcia pre sedadlo vodiča</li> <li>▶ proaktívna ochrana cestujúcich vpredu, na boku a vzadu</li> <li>▶ bočné airbagy, predné a zadné so systémom hlavových airbagov a interakčným airbagom, predné</li> <li>▶ varovanie pred opustením jazdného pruhu s núdzovým asistentom</li> <li>▶ bočný asistent a výstraha pri vystupovaní, zadný asistent priečnej premávky a zadný asistent otáčania</li> </ul> <p>Navyše výbavu:</p> <ul style="list-style-type: none"> <li>▶ adaptívne vzduchové odpruženie</li> <li>▶ zadné digitálne OLED svetlá</li> <li>▶ doveranie dverí</li> <li>▶ el. nastavenie volantu</li> <li>▶ diaľkové ovládanie garážovej brány</li> </ul>	PQ3	6.709,- 5.454,47	●	-

● = Príplatková výbava ○ = Sériova výbava - = nemožnosť objednať.



		Objednávaci kód	EUR vrát. 23% DPH EUR bez DPH	A6 e-tron/ A6 e-tron quattro	S6 e-tron
<b>Balík Tech pro</b>	<p>Obsahuje obsah balíka Tech:</p> <p>Obsahuje:</p> <ul style="list-style-type: none"> <li>▶ matrix LED svetlomety</li> <li>▶ digitálne zadné svetlá OLED</li> <li>▶ digitálne svetelné podpisy</li> <li>▶ displej pred sedadlom spolujazdca</li> <li>▶ adaptívny tempomat plus</li> <li>▶ proaktívna ochrana cestujúcich vpredu, na boku a vzadu</li> <li>▶ bočné airbagy, predné a zadné so systémom hlavových airbagov a interakčným airbagom, predné</li> <li>▶ varovanie pred opustením jazdného pruhu s núdzovým asistentom</li> <li>▶ bočný asistent a výstraha pri vystupovaní, zadný priečny asistent a zadný odbočovací asistent</li> <li>▶ detekcia cestujúcich vzadu</li> <li>▶ funkcia blokovania dverí</li> <li>▶ nastavenie volantu, elektrické</li> <li>▶ diaľkové otváranie brány</li> </ul>	PQ3	3.867,- 3.143,90	-	●

# Exteriér













# Lakovanie

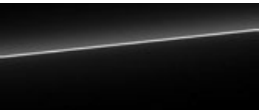

# Lakovanie

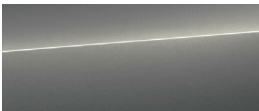
	Objednávaci kód	EUR vrát. 23% DPH EUR bez DPH	A6 e-tron/ A6 e-tron quattro	S6 e-tron
<b>Základný lak</b>  <ul style="list-style-type: none"> <li>▸ Sivá magnet (G5G5)</li> </ul>			<input type="radio"/>	<input type="radio"/>
<b>Metalický lak</b> <div style="display: flex; justify-content: space-between;"> <div style="width: 22%;">  <ul style="list-style-type: none"> <li>▸ Biela gletcher (2Y2Y)</li> </ul> </div> <div style="width: 22%;">  <ul style="list-style-type: none"> <li>▸ Modrá plasma (3D3D)</li> </ul> </div> <div style="width: 22%;">  <ul style="list-style-type: none"> <li>▸ Čierna mythoss (0E0E)</li> </ul> </div> </div> <div style="display: flex; justify-content: space-between; margin-top: 10px;"> <div style="width: 22%;">  <ul style="list-style-type: none"> <li>▸ Sivá taifun (2L2L) Nie v kombinácii s PY2</li> </ul> </div> <div style="width: 22%;">  <ul style="list-style-type: none"> <li>▸ Běžová siam (7M7M) Iba v kombinácii s PY2</li> </ul> </div> </div>		<p>1.142,- 928,46</p> <p>1.142,- 928,46</p> <p>1.142,- 928,46</p>	<p>●</p> <p>●</p> <p>●</p>	<p>●</p> <p>-</p> <p>●</p>
<b>Perleťové lakovanie</b>  <ul style="list-style-type: none"> <li>▸ Sivá daytona Iba v kombinácii s PY2 (6Y6Y)</li> </ul>		1.142,- 928,46	●	●





● = Príplatková výbava ○ = Sériová výbava - = nemožnosť objednať.







**Disky kolies**



# Disky kolies

		Objednávací kód	EUR vrát. 23% DPH EUR bez	A6 e-tron/ A6 e-tron quattro	S6 e-tron
	<p><b>Disky 5-ramenné dynamické, platinovo sivé, 8.0Jx 19 vpredú 8.5J x 19 vzadu</b></p> <p>▶ Pneu vpredú 225/55 R 19.</p> <p>▶ Pneu vzadu 245/50 R 19.</p>			○	-
	<p><b>Disky 5-dvojité lúčov, platinovo sivé, 8.0Jx 20 vpredú 9.0J x 20 vzadu</b></p> <p>▶ Pneu vpredú 235/45 R 20.</p> <p>▶ Pneu vzadu 265/40 R 20.</p>	44L	981,- 797,56	●	-
	<p><b>Disky 5-ramenné aero, grafitovo sivé, lesklo sústružené, 8.0Jx 20 vpredú 9.0J x 20 vzadu</b></p> <p>▶ Pneu vpredú 235/45 R 20.</p> <p>▶ Pneu vzadu 265/40 R 20.</p>	55J	1.326,- 1.078,05	●	-
	<p><b>Disky Audi sport, 5-lúčový dizajn, čierna metalíza, sústružené, 8.0Jx 20 vpredú 9.0J x 20 vzadu</b></p> <p>▶ Pneu vpredú 235/45 R 20.</p> <p>▶ Pneu vzadu 265/40 R 20.</p>	56J	1.949,- 1.584,55	●	○
	<p><b>Disky Audi sport, 10-lúčové aero, hodvábné matné šedé, sústružené, 8.0Jx 20 vpredú 9.0J x 20 vzadu</b></p> <p>▶ Pneu vpredú 235/45 R 20.</p> <p>▶ Pneu vzadu 265/40 R 20.</p>	56H	2.063,- 1.677,24 115,- 93,50	● -	- ●

● = Príplatková výbava ○ = Sériová výbava - = nemožnosť objednať.

		Objednávaci kód	EUR vrát. 23 % DPH EUR bez	A6 e-tron/ A6 e-tron quattro	S6 e-tron
	<p><b>Disky Alu, viacľúčové S, grafitovo sivé, sústružené, 8.5Jx 21 vpredú 9.5J x 21 vzadu</b></p> <p>▶ Pneu vpredú 245/40 R 21.</p> <p>▶ Pneu vzadu 275/35 R 21.</p>	55I	<p><b>2.190,-</b> 1.780,49 <b>242,-</b> 196,75</p>	● -	- ●
	<p><b>Disky Audi sport, 5-ramenné dynamické, čierna metalíza 8.5Jx 21 vpredú 9.5J x 21 vzadu</b></p> <p>▶ Pneu vpredú 245/40 R 21.</p> <p>▶ Pneu vzadu 275/35 R 21.</p>	58S	<p><b>2.812,-</b> 2.286,18 <b>865,-</b> 703,25</p>	● -	- ●
	<p><b>Disky Audi sport, 5-ramenné dynamické, čierna metalíza, sústružené, 8.5Jx 21 vpredú 9.5J x 21 vzadu</b></p> <p>▶ Pneu vpredú 245/40 R 21.</p> <p>▶ Pneu vzadu 275/35 R 21.</p>	56E	<p><b>2.927,-</b> 2.379,67 <b>981,-</b> 797,56</p>	● -	- ●
	<p><b>Disky Audi sport, 5-dvojlúčové, čierna metalíza, sústružené, 8.5Jx 21 vpredú 9.5J x 21 vzadu</b></p> <p>▶ Pneu vpredú 245/40 R 21.</p> <p>▶ Pneu vzadu 275/35 R 21.</p>	65W	<p><b>3.158,-</b> 2.567,48 <b>1.212,-</b> 985,37</p>	● -	- ●



# Príslušenstvo kolies

	Objednávaci kód	EUR vrát. 23% DPH EUR bez DPH	A6 e-tron/ A6 e-tron quattro	S6 e-tron
Run-flat pneumatiky 225/55 R19 103H XL vpredu, 245/50 R19 105H XL vzadu	Q80	345,- 280,49	●	-
Run-flat pneumatiky 235/45 R20 100Y XL vpredu, 265/40 R20 104Y XL vzadu	Q87	345,- 280,49	●	●
Bezpečnostné skrutky kolies			○	○
Kontrola tlaku v pneumatikách			○	○
Lepiaca sada			○	○

● = Príplatková výbava ○ = Sériova výbava - = nemožnosť objednať.





Svetlá









# Svetlá

		Objednávaci kód	EUR vrát. 23% DPH EUR bez	A6 e-tron/ A6 e-tron quattro	S6 e-tron
Denné stretávacie svetlá				<input type="radio"/>	<input type="radio"/>
LED svetlomety (FOD)	Príprava pre FOD služby.			<input type="radio"/>	-
LED predné svetlomety	<p>LED svetlomety vytvárajú osvetlenie vozovky podobné dennému svetlu a presvedčia svojou nízkou spotrebou energie, dlhou životnosťou a dobrou viditeľnosťou pre ostatných.</p> <p>LED svetlomety obsahujú nasledujúce funkcie:</p> <ul style="list-style-type: none"> <li>▶ stretávacie svetlá</li> <li>▶ diaľkové svetlá</li> <li>▶ svetlá pre denné svietenie</li> <li>▶ polohové svetlo</li> <li>▶ odbočovacie svetlo</li> </ul>			<input type="radio"/>	-
LED svetlomety plus	<p>Funkcie adaptívneho osvetlenia prispôbujú osvetlenie vozovky príslušnej jazdnej situácii. Dynamické osvetlenie funkcie príchod domov/odchod z domu poskytuje dodatočný jas na ceste do a z vozidla.</p> <p>LED svetlomety plus obsahujú nasledujúce funkcie:</p> <ul style="list-style-type: none"> <li>▶ vizuálne vylepšené/digitálne denné svetlá</li> <li>▶ stretávacie svetlá</li> <li>▶ diaľkové svetlá</li> <li>▶ polohové svetlo</li> <li>▶ odbočovacie svetlo</li> <li>▶ rohové svetlo (doplnok k bočnému osvetleniu pri odbočovaní)</li> <li>▶ svetlo do každého počasia (na zníženie oslnenia pri zhoršenej viditeľnosti)</li> <li>▶ diaľničné svetlá (rozšírený dosah osvetlenia pri vysokých rýchlostiach)</li> <li>▶ statické zákrutové svetlo (doplnok k bočnému osvetleniu v úzkych zákrutách)</li> <li>▶ manévrovacie svetlo (osvetlenie manévrovacieho priestoru vpredu a na boku pri cúvaní)</li> <li>▶ automatické dynamické nastavenie sklonu svetlometov</li> <li>▶ svetlo na priesť (doplnok k bočnému osvetleniu v priestore priesť)</li> <li>▶ dynamické osvetlenie pre funkciu príchod/odchod z domu</li> </ul> <p>Upozornenie: iba v kombinácii s Tech balíkmi.</p>	8IY	bez príplatku	<input checked="" type="radio"/>	<input type="radio"/>

● = Príplatková výbava ○ = Sériová výbava - = nemožnosť objednať.

		Objednávaci kód	EUR vrát. 23 % DPH EUR bez	A6 e-tron/ A6 e-tron quattro	S6 e-tron
<p><b>Stmavené LED-Svetlomety plus</b></p> 	<p>Funkcie adaptívneho osvetlenia prispôsobujú osvetlenie vozovky príslušnej jazdnej situácii. Dynamické osvetlenie funkcie príchod domov/odchod z domu poskytuje dodatočný jas na ceste do a z vozidla.</p> <p>Stmavené LED svetlomety plus obsahujú nasledujúce funkcie:</p> <ul style="list-style-type: none"> <li>▶ vizuálne vylepšené/digitálne denné svetlá</li> <li>▶ stretávacie svetlá</li> <li>▶ diaľkové svetlá</li> <li>▶ polohové svetlo</li> <li>▶ odbočovacie svetlo</li> <li>▶ rohové svetlo (doplnok k bočnému osvetleniu pri odbočovaní)</li> <li>▶ svetlo do každého počasia (na zníženie oslnenia pri zhoršenej viditeľnosti)</li> <li>▶ diaľničné svetlá (rozšírený dosah osvetlenia pri vysokých rýchlostiach)</li> <li>▶ statické zákrutové svetlo (doplnok k bočnému osvetleniu v úzkych zákrutách)</li> <li>▶ manévrovacie svetlo (osvetlenie manévrovacieho priestoru vpredu a na boku pri cúvaní)</li> <li>▶ automatické dynamické nastavenie sklonu svetlometov</li> <li>▶ svetlo na priesectí (doplnok k bočnému osvetleniu v priestore priesectia)</li> <li>▶ dynamické osvetlenie pre funkciu príchod/odchod z domu</li> </ul> <p>Upozornenie: iba v kombinácii s edition one balíkmí.</p>	8JT	bez príplatku	●	●
<p><b>Matrix LED svetlomety vpredu</b></p>	<p>Technológia Audi Matrix LED umožňuje presné osvetlenie vozovky s vysokým rozlíšením. Je možné výrazne znížiť osľňujúce efekty na protiidúce alebo predchádzajúce vozidlá. Ak sú vozidlá detekované kamerovým systémom, systém selektívne skryje iba túto oblasť, zatiaľ čo diaľkové svetlo zostane aktívne vo zvyšných segmentoch. Výrazne lepšie osvetlenie vozovky v porovnaní s LED svetlometmi môže zvýšiť bezpečnosť a komfort pri jazde v tme.</p> <p>Upozornenie: iba v kombinácii s balíkmi Tech plus alebo Tech pro.</p>	8G4	bez príplatku	●	●
<p><b>LED zadné svetlomety</b></p> 	<p>Zadné svetlá s technológiou LED umožňujú skoršie spozorovanie premávky za vozidlom vďaka rýchlejšej aktivácii zadných svetiel a brzdových svetiel.</p> <p>Zadné LED svetlá zahŕňajú:</p> <ul style="list-style-type: none"> <li>▶ odbočovacie svetlá</li> <li>▶ brzdové svetlá</li> <li>▶ zadné svetlá</li> <li>▶ zadné osvetlenie ŠPZ</li> <li>▶ cúvacie svetlá</li> </ul>			○	-

● = Príplatková výbava ○ = Sériova výbava - = nemožnosť objednať.

		Objednávaci kód	EUR vrát. 23 % DPH EUR bez	A6 e-tron/ A6 e-tron quattro	S6 e-tron
<p><b>LED zadné svetlomety pro</b></p>  <p>Svetelný podpis so súvislým pásom svetiel je smerom dozadu viditeľným identifikačným znakom. Osvetlený svetelný pás v zadnej časti spája zadné svetlá a predstavuje vizuálny prvok dizajnu. Brzdové svetlá v technológii LED umožňujú, aby ich premávka za nimi spozorovala skôr, pretože sa aktivujú rýchlejšie. Dynamické blikajúce svetlo pri blikaní smeruje vždy von v smere zákruty, a preto je ľahko rozpoznateľné. Dynamické osvetlenie funkcie coming/leaving home cez celý svetelný pás je progresívnym prejavom a poskytuje dodatočný jas na ceste do az vozidla.</p> <p>Zadné LED svetlá pro zahŕňajú:</p> <ul style="list-style-type: none"> <li>▶ dynamické odbočovacie svetlá</li> <li>▶ brzdové svetlá</li> <li>▶ zadné svetlá</li> <li>▶ zadné osvetlenie ŠPZ</li> <li>▶ cúvacie svetlá</li> <li>▶ osvetlený pás svetiel</li> <li>▶ dynamické osvetlenie pre funkciu coming/leaving home</li> </ul> <p>Upozornenie: iba v kombinácii s balíkmi Tech alebo Tech plus.</p>		bez príplatku	●	○	
<p><b>Zadné digitálne OLED svetlá</b></p>  <p>Druhá generácia inovatívnej digitálnej technológie OLED zadných svetiel umožňuje novú úroveň inovatívneho dizajnu osvetlenia a dosahuje pôsobivú homogénnosť a ostré kontrasty v osvetlení. Svetelný podpis so súvislým pásom svetiel je smerom dozadu viditeľným identifikačným znakom. Trojrozmerné efekty umožňujú pôsobivé svetelné scenáre a produkcie. V spojení s vybavením digitálnych svetelných podpisov je možných až osem rôznych podpisov zadných svetiel.</p> <p>Digitálne zadné svetlá OLED zahŕňajú:</p> <ul style="list-style-type: none"> <li>▶ dynamické odbočovacie svetlá</li> <li>▶ súvislý svetelný pás</li> <li>▶ dynamické osvetlenie pre funkciu príchod/odchod z domu</li> <li>▶ V spojení s vybavením digitálnych svetelných podpisov až osem rôznych podpisov zadných svetiel, voliteľných cez MMI alebo aplikáciu myAudi1</li> <li>▶ detekcia blízkosti</li> <li>▶ komunikačné svetlo</li> </ul> <p>Upozornenie: iba v kombinácii s balíkmi Tech plus alebo edition one.</p>		bez príplatku	●	●	



		Objednávaci kód	EUR vrát. 23% DPH EUR bez	A6 e-tron/ A6 e-tron quattro	S6 e-tron
<p><b>Podsvietené Audi kruhy vzadu</b></p>  <p>Podsvietené kruhy Audi vzadu sú žiarivým vyhlásením značky Audi a robia vaše Audi nezameniteľným. Vďaka funkcii coming home/ leaving home zadných svetiel sú krúžky pôsobivo prezentované aj keď auto stojí.</p> <p>Upozornenie: iba v kombinácii s balíkmi Tech, Tech plus alebo Tech pro.</p>			bez príplatku	<input checked="" type="radio"/>	<input type="radio"/>
<p><b>Ostrekovače predných svetlometov</b></p>				<input type="radio"/>	<input type="radio"/>
<p><b>Asistent diaľkových svetiel</b></p>	Upozornenie: iba v kombinácii s balíkom Tech.		bez príplatku	<input checked="" type="radio"/>	<input type="radio"/>



D IN A 655 E



A6

Zrkadlá





# Zrkadlá

	Objednávaci kód	EUR vrát. 23% DPH EUR bez DPH	A6 e-tron/ A6 e-tron quattro	SE e-tron
<p>Projekčné svetlo na spodnej strane vonkajších spätných zrkadiel</p>  <p>Projekčné svetlo na spodnej strane vonkajších spätných zrkadiel premieta na povrch grafický prvok.</p>			<input type="radio"/>	<input type="radio"/>
<p>Kryty vonkajších zrkadiel lakované vo farbe karosérie</p>			<input type="radio"/>	-
<p>Kryty vonkajších zrkadiel lakované v čiernej farbe</p>  <p>Upozornenie: iba v kombinácii s balíkom PAH alebo balíkmi edition one.</p>		bez príplatku	<input checked="" type="radio"/>	<input checked="" type="radio"/>
<p>Kryty vonkajších zrkadiel v chrómovom vyhotovení</p>			-	<input type="radio"/>

● = Príplatková výbava ○ = Sériova výbava - = nemožnosť objednať.

		Objednávací kód	EUR vrát. 23% DPH EUR bez DPH	A6 e-tron/ A6 e-tron quattro	S6 e-tron
<b>Kryty vonkajších spätných zrkadiel Carbon</b>	Upozornenie: nie v kombinácii s PAF.	6FQ	795,- 646,34	●	●
<b>Virtuálne vonkajšie spätné zrkadlá</b>	<p>Virtuálne vonkajšie zrkadlo je vďaka svojmu tenkému aerodynamickému tvaru vizuálne príťažlivým dizajnovým a technologickým prvkom. Kamery integrované do futuristicky vyzerajúcich krytov v bočnej oblasti karosérie A-stĺpika prenášajú vysoko kontrastný obraz okolia vozidla v reálnom čase na dotykové OLED displeje s vysokým rozlíšením v interiéri. V prípade potreby ponúkajú virtuálne vonkajšie zrkadlá celý rad pohľadov prispôbených situácií pre lepšiu viditeľnosť v porovnaní s bežnými vonkajšími zrkadlami:</p> <ul style="list-style-type: none"> <li>▶ V obrubníkovom zobrazení je zobrazené zorné pole rozšírené smerom nadol a obraz je zväčšený</li> <li>▶ Pohľad na križovatku znižuje mŕtvu uhol pri odbočovaní vďaka rozšírenému zornému poľu na stranu požadovaného smeru odbočovania.</li> <li>▶ Podporuje viditeľnosť pri jazde po diaľnici</li> </ul> <p>Vďaka virtuálnym vonkajším spätným zrkadlám dosahuje vozidlo v porovnaní s bežnými vonkajšími spätnými zrkadlami lepší koeficient odporu vzduchu, ako aj lepšiu aeroakustiku a vytvára lepšiu viditeľnosť smerom von, a to aj za dažďa, snehu alebo nízkej hladiny slnka. Na dotykovom displeji s bezdotykovými senzormi si jazdiaca osoba môže nastaviť zorné pole z hľadiska polohy podľa svojich potrieb a zvoliť si stranu zrkadla.</p> <p>Poznámka: Na rozdiel od štandardných vonkajších zrkadiel nemajú virtuálne vonkajšie zrkadlá na spodnej strane nainštalované projekčné svetlo. To znamená, že na povrch sa nepremietajú žiadne grafické prvky.</p>	PAF	1.673,- 1.360,16	●	●





# Strešné systémy



		Objednávací kód	EUR vrát. 23 % DPH EUR bez DPH	A6 e-tron/ A6 e-tron quattro	S6 e-tron
<p><b>Panoramatické strešné okno s nastaviteľnou priehľadnosťou</b></p> 	<p>Panoramatická presklená strecha s prnastaviteľnou priehľadnosťou umožňuje rýchlo prepínať medzi presvetleným interiérom alebo účinnou ochranou proti oslneniu. Klimatizačné komfortné okno je možné prepnúť na priehľadné alebo nepriehľadné v deviatich segmentoch. Ovláda sa pomocou tlačidla v strešnom module. Vyberte si prednastavenú priehľadnosť alebo ovládajte deväť segmentov ako „digitálny záves“. Po zaparkovaní vozidla sa panoramatická presklená strecha automaticky prepne na nepriehľadnú, čím bráni komukoľvek zvonku vo výhľade do vozidla (režim súkromia). Pri ďalšom naštartovaní motora sa obnoví posledný nastavený stav.</p>	3FP	2.652,- 2.156,10	●	●



● = Príplatková výbava ○ = Sériová výbava - = nemožnosť objednať.

# Zasklenie

	Objednávaci kód	EUR vrát. 23 % DPH EUR bez DPH	A6 e-tron/ A6 e-tron quattro	S6 e-tron
<b>Klimakomfortné a akustické čelné sklo</b>			<input type="radio"/>	<input type="radio"/>
<b>Skla - akustické bočné vpredu</b> Tlmia hluk z vonkajšieho prostredia			<input type="radio"/>	<input type="radio"/>
<b>Skla - stmavené od "B" stĺpika</b> 	QL5	520,- 422,76	<input checked="" type="radio"/>	<input checked="" type="radio"/>
<b>Stierač/ostrekovač zadného okna s intervalovým spínaním</b> Upozornenie: iba pre A6/S6 Avant e-tron.			<input type="radio"/> /-	<input type="radio"/> /-



# Iná príplatková výbava

	Objednávací kód	EUR vrát. 23% DPH EUR bez	A6 e-tron/ A6 e-tron quattro	S6 e-tron
<b>Advanced exteriér</b>  <ul style="list-style-type: none"> <li>▶ maska chladiča vo farbe karosérie</li> <li>▶ čierny difúzor</li> </ul>			<input type="radio"/>	-
<b>S line exteriér</b> Balík obsahuje: <ul style="list-style-type: none"> <li>▶ maska chladiča vo farbe karosérie</li> <li>▶ akcenty v matnom antracitovom chrómovom vzhľade v prednej a zadnej časti</li> <li>▶ čierny difúzor</li> </ul>	PY2	473,- 384,55	<input checked="" type="radio"/>	<input type="radio"/>
<b>Nárazníky pre S model</b>  <ul style="list-style-type: none"> <li>▶ maska chladiča vo farbe karosérie</li> <li>▶ akcenty v chróme vyzerajú matne strieborne v prednej a zadnej časti</li> </ul>			-	<input type="radio"/>
<b>Kľučky vo farbe karosérie</b>			<input type="radio"/>	<input type="radio"/>
<b>Kľučky v čiernej farbe</b>		bez príplatku	<input checked="" type="radio"/>	<input checked="" type="radio"/>

● = Príplatková výbava ○ = Sériová výbava - = nemožnosť objednať.

		Objednávací kód	EUR vrát. 23 % DPH EUR bez	A6 e-tron/ A6 e-tron quattro	S6 e-tron
<b>Okenné lišty v hliníkovom vzhľade</b>	<ul style="list-style-type: none"> <li>Lišty okien v matnej hliníkovej striebornej farbe</li> <li>Spodné lišty okien v čiernej farbe</li> <li>Spona strešného spojlera v chrómovom vzhľade, matná strieborná (len pre A6/S6 Avant e-tron)</li> </ul>			<input type="radio"/>	<input type="radio"/>
<b>Okrenné lišty v čiernej farbe</b>	<ul style="list-style-type: none"> <li>Tmavé akcenty na prednej, bočnej a zadnej časti vozidla</li> <li>Kruhy Audi vpredu a vzadu v antracitovo sivej farbe</li> </ul> <p>Upozornenie: iba v kombinácii s balíkom PAH alebo edition one balíkmí.</p>		bez príplatku	<input checked="" type="radio"/>	<input checked="" type="radio"/>
<b>Optikpaket čierny</b>	<ul style="list-style-type: none"> <li>kryty vonkajších spätných zrkadiel v čiernej farbe</li> <li>tmavé ozdobné lišty okolo okien, Audi kruhy vpredu a vzadu v antracitovo sivej farbe</li> <li>čierne kľučky dverí</li> </ul>	PAH	<b>923,-</b> 750,41	<input checked="" type="radio"/>	<input checked="" type="radio"/>
<b>Zadný spojler v prevedení Carbon</b>	<p>Spojler dverí batožinového priestoru vyrobený z vysokokvalitného karbónu vytvára individuálny vizuálny akcent a podčiarkuje tak mohutný vzhľad vozidla.</p> 	5J5	<b>1.096,-</b> 891,06	<input checked="" type="radio"/>	<input checked="" type="radio"/>
<b>Označenie modelu vzadu</b>				<input type="radio"/>	<input type="radio"/>
<b>Bez označenia modelu vzadu</b>		Z20	bez príplatku	<input checked="" type="radio"/>	<input checked="" type="radio"/>
<b>Príprava na montáž ťažného zariadenia</b>	Výbava umožňuje dodatočnú montáž ťažného zariadenia a už obsahuje potrebné technické požiadavky. Ťažné zariadenie je dostupné z Audi Originálneho príslušenstva.			<input type="radio"/>	<input type="radio"/>
<b>Ťažné zariadenie</b>	<ul style="list-style-type: none"> <li>výklopné (mechanicky) s elektrickým uvoľnením mechanizmu</li> <li>ovládanie prostredníctvom tlačidla v batožinovom priestore</li> <li>integrovaná zásuvka umožňuje počas jazdy prevádzku elektrických zariadení v pripojenom vozidle</li> <li>funkcia elektronického riadenia stabilizácie (ESC) stabilizuje prives počas jazdy (v prípade vybavenia asistenčným systémom)</li> </ul>	1D4	<b>1.268,-</b> 1.030,89	<input checked="" type="radio"/>	<input checked="" type="radio"/>



# Interiér











Potahy sedadiel









## Basis





		
Farba	Čierna (FW)	Perlmutt béžová (II)
Športové sedadlá	► Interiér so športovými sedadlami, kombinácia koža/umelá koža mono. pur 550 (sériovo)	► Interiér so športovými sedadlami, kombinácia koža/umelá koža mono. pur 550 (PWF)
Palubná doska - vrchná časť (Kontrastný steh)	čierna (sivá stahl)	čierna (sivá stahl)
Mäkčený stredový pás palubnej dosky (Kontrastný steh)	čierna (sivá stahl)	Perlmutt béžová (sivá stahl)
Volant, spodná časť palubnej dosky	čierna	čierna
Ovládanie zrkadiel, lakťová opierka dverí (Kontrastný steh)	čierna (sivá stahl)	Perlmutt béžová (sivá stahl)
Parapety dverí	čierna	čierna
Stredová konzola, stredová lakťová opierka	čierna	Perlmutt béžová
Stred sedadiel (Kontrastný steh)	čierna (sivá stahl)	Perlmutt béžová (sivá stahl)
Bezpečnostné pásy	čierna	čierna
Koberec	čierna	čierna
Kryt batožinového priestoru	čierna	čierna
Strop	sivá fels	sivá fels



## S line

Farba	 Čierna (OT)	 Čierna (GX)	 Strieborná pastel (OX)	 Čierna (AR)
Športové sedadlá	<ul style="list-style-type: none"> <li>Interiér so športovými sedadlami v kombinácii látka Cascade/umelá koža mono.pur 550 (PWK)</li> </ul>	<ul style="list-style-type: none"> <li>Interiér S so športovými sedadlami v kombinácii koža/umelá koža (PWL) alebo Interiér S so športovými sedadlami v kombinácii mikrovláčno Dinamica/koža (PWN)</li> </ul>	<ul style="list-style-type: none"> <li>Interiér S so športovými sedadlami v kombinácii koža/umelá koža (PWM)</li> </ul>	<ul style="list-style-type: none"> <li>Interiér balíka S so športovými sedadlami v kombinácii mikrovláčno Dinamica/koža (YYB)</li> </ul>
Športové sedadlá plus		<ul style="list-style-type: none"> <li>Interiér S so športovými sedadlami plus v koži (PWO)</li> </ul>		<ul style="list-style-type: none"> <li>Interiér balíka S so športovými sedadlami plus v koži (YYC)</li> </ul>
Palubná doska - vrchná časť (Kontrastný steh)	čierna (sivá stahl)	čierna (sivá stahl)	čierna (sivá stahl)	čierna (sivá stahl)
Mäkčený stredový pás palubnej dosky (Kontrastný steh)	čierna-antracit (béžová kardamom)	čierna (sivá stahl)	čierna-antracit (béžová kardamom)	čierna (červená express)
Volant (Kontrastný steh)	čierna (sivá stahl)	čierna (sivá stahl)	čierna (sivá stahl)	čierna (sivá stahl)
Spodná časť palubnej dosky a parapety dverí	čierna	čierna	čierna	čierna
Ovládanie zrkadiel, lakťová opierka dverí (Kontrastný steh)	čierna-antracit (béžová kardamom)	čierna (sivá stahl)	čierna-antracit (béžová kardamom)	čierna (červená express)
Stredová konzola, stredová lakťová opierka	čierna-antracit	čierna	čierna-antracit	čierna
Stred sedadiel (Kontrastný steh)	čierna (béžová kardamom)	čierna (sivá stahl)	strieborná pastel (béžová kardamom)	čierna (červená express)
Bezpečnostné pásy (Kontrastný steh)	čierna	čierna	čierna	čierna (červená crescendo)
Koberiec	čierna	čierna	čierna	čierna
Kryt batožinového priestoru	čierna	čierna	čierna	čierna
Strop	čierna	čierna	čierna	čierna

## model S

Farba	 <p>Čierna (GX)</p>	 <p>Strieborná pastel (OX)</p>	 <p>Červená Arras (OR)</p>	 <p>Čierna (AR)</p>
Športové sedadlá	<ul style="list-style-type: none"> <li>► Interiér so športovými sedadlami, kombinácia koža/umelá koža mono. pur 550 s reliéfom S (sériovo) alebo Interiér S so športovými sedadlami v kombinácii mikrovlnáčko Dinamica/koža (PWN)</li> </ul>	<ul style="list-style-type: none"> <li>► Interiér S so športovými sedadlami v kombinácii koža/umelá koža (PWM)</li> </ul>		<ul style="list-style-type: none"> <li>► Interiér balíka S so športovými sedadlami v kombinácii mikrovlnáčko Dinamica/koža (YYB)</li> </ul>
Športové sedadlá plus	<ul style="list-style-type: none"> <li>► Interiér S so športovými sedadlami plus v koži (PWO)</li> </ul>		<ul style="list-style-type: none"> <li>► Interiér S so športovými sedadlami plus v červenej koži (PWQ)</li> </ul>	<ul style="list-style-type: none"> <li>► Interiér balíka S so športovými sedadlami plus v koži (YYC)</li> </ul>
Palubná doska - vrchná časť (Kontrastný steh)	čierna (sivá stahl)	čierna (sivá stahl)	čierna (sivá stahl)	čierna (sivá stahl)
Mäkčený stredový pás palubnej dosky (Kontrastný steh)	čierna (sivá stahl)	čierna-antracit (béžová kardamom)	čierna (sivá stahl)	čierna (červená express)
Volant (Kontrastný steh)	čierna (sivá stahl)	čierna (sivá stahl)	čierna (sivá stahl)	čierna (sivá stahl)
Spodná časť palubnej dosky a parapety dverí	čierna	čierna	čierna	čierna
Ovládanie zrkadiel, laktová opierka dverí (Kontrastný steh)	čierna (sivá stahl)	čierna-antracit (béžová kardamom)	čierna (sivá stahl)	čierna (červená express)
Stredová konzola, stredová laktová opierka	čierna	čierna-antracit	čierna	čierna
Stred sedadiel (Kontrastný steh)	čierna (sivá stahl)	strieborná pastel (béžová kardamom)	červená arras (sivá stahl)	čierna (červená express)
Bezpečnostné pásy (Kontrastný steh)	čierna	čierna	čierna	čierna (červená crescendo)
Koberec	čierna	čierna	čierna	čierna
Kryt batožinového priestoru	čierna	čierna	čierna	čierna
Strop	čierna	čierna	čierna	čierna

# Sedadlá a komfort sedenia





		Objednávaci kód	EUR vrát. 23% DPH EUR bez DPH	A6 e-tron/ A6 e-tron quattro	S6 e-tron
<b>Sedadlá vpredú športové</b>	Prispôsobené športovým ambíciám. Predné športové sedadlá s výrazným tvarom a individuálnym nastavením Predné športové sedadlá obsahujú: ▶ manuálne vysúvateľná opierka stehien ▶ opticky integrované opierky hlavy ▶ výrazné bočné opierky sedadla pre lepšiu bočnú oporu v zákrutách			<input type="radio"/>	<input type="radio"/>
<b>Športové sedadlá plus</b>	Športové sedadlá plus vpredú sú charakteristické najmä výraznými detailmi, ako sú integrované opierky hlavy a reliéf S. Športové sedadlá plus obsahujú: ▶ manuálne vysúvateľná opierka stehien ▶ manuálne nastaviteľná výška pásu ▶ opticky integrované opierky hlavy ▶ výrazné bočné opierky sedadla pre lepšiu bočnú oporu v zákrutách ▶ ozdobný panel na hlave operadla s vyrazeným S  Upozornenie: dostupné iba v rámci interiérových balíkov.		bez príplatku	<input checked="" type="radio"/>	<input checked="" type="radio"/>
<b>Sedadlá vpredú manuálne výškovo nastaviteľné</b>	K dispozícii sú rôzne možnosti manuálneho nastavenia: ▶ výška sedadla ▶ pozdĺžna poloha sedadla ▶ uhol operadla ▶ výška opierky hlavy a pásu			<input type="radio"/>	-
<b>Sedadlá vpredú elektricky nastaviteľné</b>	K dispozícii sú rôzne možnosti elektrického nastavenia: ▶ výška sedadla ▶ pozdĺžna poloha sedadla ▶ sklon sedadla a operadla  Upozornenie: pre A6 e-tron dostupné iba v kombinácii s balíkom PQ2 alebo PQ3.		bez príplatku	<input checked="" type="radio"/>	<input type="radio"/>
<b>Pamäťová funkcia sedadla vodiča a vonkajších spätných zrkadiel</b>	Pamäťová funkcia na strane vodiča ponúka dve pamäťové miesta pre elektricky nastaviteľné sedadlo vodiča a vonkajšie spätné zrkadlo. Nastavenia je možné uložiť a sprístupniť pomocou pamäťového tlačidla na paneli dverí. „Personalizácia“ tiež automaticky uloží polohu posledného sedadla/vonkajšieho zrkadla do vášho osobného profilu.  Upozornenie: pre A6 e-tron dostupné iba v kombinácii s balíkom PQ2 alebo PQ3.		bez príplatku	<input checked="" type="radio"/>	<input type="radio"/>

	Objednávaci kód	EUR vrát. 23% DPH EUR bez DPH	A6 e-tron/ A6 e-tron quattro	S6 e-tron
Sedadlá klimatizované vpredu	4D3	1.037,- 843,09	●	●
Stredová opierka rúk vpredu			○	○
Opierky hlavy vpredu			○	○
Bederné opierky elektricky nastaviteľné	Elektricky nastaviteľná horizontálne a vertikálne v štyroch smeroch, bedrová opierka zaisťuje uvoľnené, ergonomické sedenie. Upozornenie: pre A6 e-tron dostupné iba v kombinácii s jedným z interiérových balíkov.		○	○
Ukotvenie detskej sedačky i-Size ( vrátane ISOFIX) na sedadle spolujazdca a vzadu v 2. rade sedadiel na krajných sedadlách vrátane dodatočného ukotvenia Top Tether			○	○
Poťah sedadiel koža/umelá koža			○	○

# Komfort sedenia

Objednávací kód	EUR vrát. 23% DPH EUR bez DPH	A6 e-tron/ A6 e-tron quattro	S6 e-tron
-----------------	--	---------------------------------	-----------

## Interiér so športovými sedadlami v kombinácii koža/umelá koža v čiernej farbe



Obsahuje:

- ▶ športové sedadlá vpredu s manuálne vysúvateľnou opierkou stehien, vizuálne integrované opierky hlavy a tvarované bočné opierky sedadiel pre lepšiu bočnú oporu v zákrutách
- ▶ stredový panel sedadiel v čiernej koži; bočné čalúnenie sedadiel, opierky hlavy a stredová laktová opierka zadných sedadiel v umelej koži v čiernej farbe, kontrastné prešívanie (čalúnenie sedadiel vzadu vizuálne zladené s prednými sedadlami)
- ▶ 4-smerová bederná opierka pre predné sedadlá, elektrická s individuálnym horizontálnym a vertikálnym nastavením
- ▶ horné a dolné interiérové prvky v umelej koži plus: ozdobné prvky na prístrojovej doske, ako aj na dverách z umelej kože plus v jemnom vzhľade s kontrastným prešívaním v oceleovsivej, stredová laktová opierka z umelej kože v klasickom vzhľade, stredová konzola a dvere laktové opierky z umelej kože a jemného vzhľadu
- ▶ farba umelej kože plus v jemnom vzhľade a umelej kože v klasickom vzhľade ladí so zvolenou farbou interiérového vybavenia
- ▶ horná časť prístrojovej dosky v čiernej farbe s kontrastným prešívaním v oceleovsivej farbe
- ▶ povrchové akcenty a ovládacie tlačidlá, lesklá čierna pre prvky v stredovej konzole a rolovací kryt držiaka nápojov
- ▶ prahové lišty s hliníkovými vložkami, predné, osvetlené

## Interiér so športovými sedadlami v kombinácii koža/umelá koža v béžovej farbe





Obsahuje:

- ▶ športové sedadlá vpredu s manuálne vysúvateľnou opierkou stehien, vizuálne integrované opierky hlavy a tvarované bočné opierky sedadiel pre lepšiu bočnú oporu v zákrutách
- ▶ stredový panel predných sedadiel a stredový panel dvoch vonkajších zadných sedadiel z perforovanej kože v béžovej perleťovej farbe; bočné opierky sedadiel a stredná laktová opierka zadných sedadiel, stredné zadné sedadlo a opierky hlavy z umelej kože v béžovej perleťovej farbe; kontrastné prešívanie
- ▶ 4-smerová bederná opierka pre predné sedadlá, elektrická s individuálnym horizontálnym a vertikálnym nastavením
- ▶ horné a dolné interiérové prvky v umelej koži plus: ozdobné prvky na prístrojovej doske, ako aj na dverách z umelej kože plus v jemnom vzhľade s kontrastným prešívaním v oceleovsivej, stredová laktová opierka z umelej kože v klasickom vzhľade stredová konzola a dvere laktové opierky z umelej kože a jemného vzhľadu
- ▶ farba umelej kože plus v jemnom vzhľade a umelej kože v klasickom vzhľade ladí so zvolenou farbou interiérového vybavenia
- ▶ horná časť prístrojovej dosky v čiernej farbe s kontrastným prešívaním v oceleovsivej farbe
- ▶ povrchové akcenty a ovládacie tlačidlá, lesklá čierna pre prvky v stredovej konzole a rolovací kryt držiaka nápojov
- ▶ prahové lišty s hliníkovými vložkami, predné, osvetlené

		○	-
PWF	bez príplatku	●	-



		Objednávaci kód	EUR vrát. 23% DPH EUR bez DPH	A6 e-tron/ A6 e-tron quattro	S6 e-tron
<p><b>Interiér S line so športovými sedadlami v kombinácii látky/umelá koža v čiernej farbe</b></p> 	<p>Obsahuje:</p> <ul style="list-style-type: none"> <li>▶ športové sedadlá vpredú s manuálne vysúvateľnou opierkou stehien, vizuálne integrované opierky hlavy a tvarované bočné opierky sedadiel pre lepšiu bočnú oporu v zákrutách</li> <li>▶ stredový panel sedadiel z látky Cascade v čiernej farbe s vodopádovým vzorom; bočné čalúnenie sedadiel a opierky hlavy z umelej kože, kontrastné prešívanie (čalúnenie sedadiel vzadu vizuálne zladené s prednými sedadlami)</li> <li>▶ 4-smerová bederná opierka pre predné sedadlá, elektrická s individuálnym horizontálnym a vertikálnym nastavením</li> <li>▶ strop v látke čierna</li> <li>▶ vrchné a spodné interiérové prvky v látke Cascade: látkové ozdobné prvky na prístrojovej doske, ako aj vo dverách s kontrastným prešívaním v sivej farbe, stredová laktová opierka, stredová konzola a opierky na dverách v látke</li> <li>▶ farba látky zodpovedá zvolenej farbe interiérového vybavenia</li> <li>▶ horná časť prístrojovej dosky a volant v čiernej farbe s kontrastným prešívaním v ocelevosivej farbe</li> <li>▶ povrchové akcenty a ovládacie tlačidlá, lesklá čierna pre prvky v stredovej konzole a rolovací kryt držiaka nápojov</li> <li>▶ nerezové pedále a opierka nôh; prahové lišty s hliníkovými vložkami, predné, osvetlené, logo S</li> </ul>	PWK	bez príplatku	●	-
<p><b>Interiér S line so športovými sedadlami v kombinácii koža/umelá koža v čiernej farbe</b></p> 	<p>Obsahuje:</p> <ul style="list-style-type: none"> <li>▶ športové sedadlá vpredú s manuálne vysúvateľnou opierkou stehien, vizuálne integrované opierky hlavy a tvarované bočné opierky sedadiel pre lepšiu bočnú oporu v zákrutách</li> <li>▶ stredový panel sedadiel v čiernej koži s vodopádovým vzorom; bočné čalúnenie sedadiel, stredové laktové opierky a opierky hlavy v umelej koži v čiernej farbe, kontrastné prešívanie, reliéf S na operadlách predných sedadiel (čalúnenie sedadiel vzadu vizuálne zladené s prednými sedadlami)</li> <li>▶ 4-smerová bederná opierka pre predné sedadlá, elektrická s individuálnym horizontálnym a vertikálnym nastavením</li> <li>▶ strop v látke čierna</li> <li>▶ vrchné a spodné interiérové prvky v umelej koži plus: ozdobné prvky na prístrojovej doske, ako aj na dverách z umelej kože plus v jemnom vzhľade v čiernej farbe s kontrastným prešívaním v ocelevosivej, stredová laktová opierka z umelej kože v klasickom vzhľade, stredová konzola a laktové opierky vo dverách z umelej kože plus v jemnom vzhľade v čiernej farbe</li> <li>▶ horná časť prístrojovej dosky a volant v čiernej farbe s kontrastným prešívaním v ocelevosivej farbe</li> <li>▶ povrchové akcenty a ovládacie tlačidlá, lesklá čierna pre prvky v stredovej konzole a rolovací kryt držiaka nápojov</li> <li>▶ nerezové pedále a opierka nôh; prahové lišty s hliníkovými vložkami, predné, osvetlené, logo S</li> </ul>	PWL	495,- 402,44	●	○

		Objednávaci kód	EUR vrát. 23 % DPH EUR bez DPH	A6 e-tron/ A6 e-tron quattro	S6 e-tron
<p><b>Interiér S line so športovými sedadlami v kombinácii koža/ umelá koža v šedej farbe</b></p> 	<p>Obsahuje:</p> <ul style="list-style-type: none"> <li>▶ športové sedadlá vpredu s manuálne vysúvateľnou opierkou stehien, vizuálne integrované opierky hlavy a tvarované bočné opierky sedadiel pre lepšiu bočnú oporu v zákrutách</li> <li>▶ stredový panel sedadiel v pastelovo striebornej koži s vodopádovým vzorom; bočné čalúnenie sedadiel a opierky hlavy v umelej koži v pastelovo striebornej farbe, kontrastné prešívanie, reliéf S na operadlách predných sedadiel (čalúnenie sedadiel vzadu vizuálne zladené s prednými sedadlami)</li> <li>▶ 4-smerová bederná opierka pre predné sedadlá, elektrická s individuálnym horizontálnym a vertikálnym nastavením</li> <li>▶ strop v látke čierna</li> <li>▶ vrchné a spodné interiérové prvky v látke Cascade: ozdobné prvky na prístrojovej doske, ako aj na dverách v látke Cascade v jemnom vzhľade v čiernej farbe s kontrastným prešíváním vo farbe béžová kardamom; stredová laktová opierka, stredová konzola a laktové opierky vo dverách v látke Cascade v jemnom vzhľade v čiernej farbe</li> <li>▶ horná časť prístrojovej dosky a volant v čiernej farbe s kontrastným prešíváním v ocelovosivej farbe</li> <li>▶ povrchové akcenty a ovládacie tlačidlá, lesklá čierna pre prvky v stredovej konzole a rolovací kryt držiaka nápojov</li> <li>▶ nerezové pedále a opierka nôh; prahové lišty s hliníkovými vložkami, predné, osvetlené, logo S</li> </ul>	PWM	253,- 205,69 bez príplatku	● -	- ●
<p><b>Interiér S so športovými sedadlami v kombinácii mikrovláknáno Dinamica/koža v čiernej farbe</b></p> 	<p>Obsahuje:</p> <ul style="list-style-type: none"> <li>▶ športové sedadlá, vpredu s manuálne vysúvateľnou opierkou stehien, manuálne nastaviteľná výška pásov, vizuálne integrované opierky hlavy a tvarované bočné opierky sedadiel pre lepšiu bočnú oporu v zákrutách, lem v hornej časti operadla s vyrazeným S</li> <li>▶ stredový panel sedadiel z mikrovláknáno Dinamica v čiernej farbe s vodopádovým vzorom a kontrastným prešíváním, bočné opierky sedadiel a opierky hlavy v koži, čierne s kontrastným prešíváním, stredová laktová opierka z mikrovláknáno Dinamica (čalúnenie sedadiel v zadnej časti je vizuálne zladené s prednými sedadlami)</li> <li>▶ 4-smerová bederná opierka pre predné sedadlá, elektrická s individuálnym horizontálnym a vertikálnym nastavením</li> <li>▶ strop v látke čierna</li> <li>▶ vrchné a spodné interiérové prvky z mikrovláknáno Dinamica: ozdobné prvky na prístrojovej doske, ako aj na dverách z mikrovláknáno Dinamica v čiernej farbe s kontrastným prešíváním v ocelovosivej, stredová laktová opierka, stredová konzola a laktové opierky dverí z mikrovláknáno Dinamica v čiernej farbe</li> <li>▶ horná časť prístrojovej dosky a volant v čiernej farbe s kontrastným prešíváním v ocelovosivej farbe</li> <li>▶ povrchové akcenty a ovládacie tlačidlá, lesklá čierna pre prvky v stredovej konzole a rolovací kryt držiaka nápojov</li> <li>▶ nerezové pedále a opierka nôh; prahové lišty s hliníkovými vložkami, predné, osvetlené, logo S</li> </ul>	PWN	794,- 645,53 289,- 234,96	● -	- ●

		Objednávaci kód	EUR vrát. 23 % DPH EUR bez DPH	A6 e-tron/ A6 e-tron quattro	S6 e-tron
<p><b>Interiér so športovými sedadlami v kombinácii koža/umelá koža vo farbe čierna-koňak</b></p> 	<p>Obsahuje:</p> <ul style="list-style-type: none"> <li>▶ športové sedadlá vpredu s vizuálne integrovanými opierkami hlavy a tvarovanými bočnými opierkami sedadiel pre dobrú bočnú oporu v zákrutách</li> <li>▶ farebné prispôbenie sedadiel, stredové panely v Audi exclusive koži, koňak s vodopádovým vzorom a kontrastným prešívaním v čiernej farbe, bočné opierky sedadiel a opierky hlavy v umelej koži, čierne s kontrastným prešívaním v koňakovej farbe, reliéf S na operadlách predných sedadiel (sedadlo čalúnenie vzadu vizuálne zladené s prednými sedadlami)</li> <li>▶ 4-smerová bedrová opierka pre predné sedadlá, elektrická s individuálnym horizontálnym a vertikálnym nastavením v štyroch smeroch</li> <li>▶ prispôbenie farieb interiérových prvkov Audi exclusive: ozdobné prvky na prístrojovej doske, ako aj na dverách a lakťových opierkach dverí, vpredu a vzadu z mikrovlákná Dinamica, čierna s kontrastným prešívaním v koňakovej farbe, stredová lakťová opierka a stredová konzola z mikrovlákná Dinamica v koňakovej farbe; horná časť prístrojovej dosky volant v čiernej farbe s kontrastným prešívaním Audi exclusive v koňakovej farbe</li> <li>▶ emblém Audi exclusive vo vložkách obloženia dverí</li> <li>▶ ovládacie tlačidlá, prvky na stredovej konzole a kryt držiaka nápojov v lesklej čiernej farbe</li> <li>▶ podlahové rohože čierne Audi exclusive s lemovaním v koňakovej farbe, ako aj lemovaním a prešívaním v čiernej farbe</li> <li>▶ nerezové pedále a opierka nôh; prahové lišty s hliníkovými vložkami, predné, osvetlené, logo S</li> <li>▶ strop v čiernej látke</li> </ul>	YDG	<b>8.187,-</b> 6.656,10 <b>7.540,-</b> 6.130,08	● - ●	- ●
<p><b>Interiér S so športovými sedadlami v kombinácii mikrovlákná Dinamica/koža v čiernej farbe s farbeným prešívaním Audi exclusive</b></p>	<p>Obsahuje:</p> <ul style="list-style-type: none"> <li>▶ kontrastné prešívanie v interiéri vo farbách Audi exclusive koňaková, diamantová strieborná, jet sivá, karmínovo červená, oceánska modrá, čierna alebo leguánovo zelená</li> <li>▶ športové sedadlá vpredu s vizuálne integrovanými opierkami hlavy a tvarovanými bočnými opierkami sedadiel pre dobrú bočnú oporu v zákrutách</li> <li>▶ prispôbenie farieb sedadiel Audi exclusive: stredové panely sedadiel z mikrovlákná Dinamica, čierna s vodopádovým vzorom Audi exclusive; bočné opierky sedadiel a opierky hlavy v koži čierne s kontrastným prešívaním Audi exclusive; S embosovanie na operadlách predných sedadiel (čalúnenie sedadiel vzadu vizuálne zladené s prednými sedadlami)</li> <li>▶ 4-smerová bedrová opierka pre predné sedadlá, elektrická s individuálnym horizontálnym a vertikálnym nastavením v štyroch smeroch</li> <li>▶ farebné prispôbenie interiérových prvkov Audi exclusive: ozdobné prvky na prístrojovej doske, ako aj na dverách a lakťových opierkach dverí vpredu a vzadu z mikrovlákná Dinamica čierna s kontrastným prešívaním Audi exclusive; stredová lakťová opierka a stredová konzola z mikrovlákná Dinamica v čiernej farbe; horná časť prístrojovej dosky a volant v čiernej farbe s kontrastným prešívaním Audi exclusive</li> <li>▶ emblém Audi exclusive vo vložkách obloženia dverí</li> <li>▶ ovládacie tlačidlá, prvky na stredovej konzole a kryt držiaka nápojov v čiernej lesklej farbe</li> <li>▶ podlahové rohože, čierne Audi exclusive s čiernym lemovaním, ako aj lemovaním a kontrastným prešívaním Audi exclusive</li> <li>▶ nerezové pedále a opierka nôh; prahové lišty s hliníkovými vložkami, predné, osvetlené, logo S</li> <li>▶ strop v čiernej látke</li> </ul>	YN1	<b>5.902,-</b> 4.798,37 <b>5.407,-</b> 4395,93	● - ●	- ●



		Objednávaci kód	EUR vrát. 23 % DPH EUR bez DPH	A6 e-tron/ A6 e-tron quattro	S6 e-tron
<p><b>Interiér balíka S so športovými sedadlami v kombinácii mikrovlákná Dinamica/koža v čiernej farbe, farebné prešívanie v červenej farbe Audi Sport</b></p> 	<p>Obsahuje:</p> <ul style="list-style-type: none"> <li>▶ športové sedadlá vpredu s vizuálne integrovanými opierkami hlavy a tvarovanými bočnými opierkami sedadiel pre dobrú bočnú oporu v zákrutách</li> <li>▶ stredový panel sedadla z mikrovlákná Dinamica, čierny s vodopádovým vzorom, bočné čalúnenie sedadiel a opierky hlavy v koži, čierne, s kontrastným prešívaním vo farbe červená express a vyrazeným S na operadlách predných sedadiel (čalúnenie sedadiel vzadu vizuálne zladené s prednými sedadlami )</li> <li>▶ 4-smerová bedrová opierka pre predné sedadlá, elektrická s individuálnym horizontálnym a vertikálnym nastavením v štyroch smeroch</li> <li>▶ vrchné a spodné interiérové prvky z mikrovlákná Dinamica: ozdobné prvky na prístrojovej doske a dvere z mikrovlákná Dinamica, čierna s kontrastným prešívaním v červenej express, stredová laktová opierka, stredová konzola a laktové opierky dverí z mikrovlákná Dinamica, čierna</li> <li>▶ horná časť prístrojovej dosky a volant v čiernej farbe s kontrastným prešívaním v ocelevosivej farbe</li> <li>▶ vnútorné obloženie vo vanádiovom vzhľade: tmavé akcenty v interiéri vo vanádiovom vzhľade</li> <li>▶ ovládacie tlačidlá, prvky na stredovej konzole a kryt držiaka nápojov v lesklej čiernej farbe</li> <li>▶ nerezové pedále a opierka nôh; prahové lišty s hliníkovými vložkami, predné, osvetlené, logo S</li> <li>▶ strop v čiernej látke</li> <li>▶ kontrastné prešívanie vo farbe červená express na čalúnení sedadiel a na ozdobných prvkoch na prístrojovej doske a dverách z mikrovlákná Dinamica, čierna</li> <li>▶ bezpečnostné pásy čierne s červenými okrajmi (pre predné sedadlá a vonkajšie zadné sedadlá)</li> </ul>	YYB	<b>5.099,-</b> 4.145,53 <b>3.926,-</b> 3.191,87	● -	- ●
<p><b>Interiér S so športovými sedadlami plus v čiernej koži</b></p> 	<p>Obsahuje:</p> <ul style="list-style-type: none"> <li>▶ športové sedadlá plus, vpredu s ventiláciou sedadiel, vizuálne integrované opierky hlavy, obloženie hornej časti operadla so znakom S a tvarované bočné opierky sedadla pre dobrú bočnú oporu pri zatáčaní</li> <li>▶ stredový panel predných sedadiel s ventiláciou a stredný panel sedadiel bez odvetrávania dvoch vonkajších zadných sedadiel z perforovanej kože Milano, čierna s kosoštvorcovým vzorom, opierky hlavy a bočné opierky sedadiel z jemnej kože Nappa, čierna s kontrastným prešívaním</li> <li>▶ bedrová opierka, pneumaticky nastaviteľná s masážnou funkciou pre predné sedadlá</li> <li>▶ vrchné a spodné interiérové prvky z mikrovlákná Dinamica: ozdobné prvky na prístrojovej doske a dvere z mikrovlákná Dinamica, čierna s kontrastným prešívaním v ocelevosivej, stredová laktová opierka, stredová konzola a laktové opierky dverí z mikrovlákná Dinamica, čierna</li> <li>▶ horná časť prístrojovej dosky a volant v čiernej farbe s kontrastným prešívaním v ocelevosivej farbe</li> <li>▶ ovládacie tlačidlá, prvky na stredovej konzole a kryt držiaka nápojov v lesklej čiernej farbe</li> <li>▶ nerezové pedále a opierka nôh; prahové lišty s hliníkovými vložkami, predné, osvetlené, logo S</li> <li>▶ strop v čiernej látke</li> </ul>	PWO	<b>2.277,-</b> 1.851,22 <b>1.781,-</b> 1.447,97	● -	- ●

		Objednávaci kód	EUR vrát. 23 % DPH EUR bez DPH	A6 e-tron/ A6 e-tron quattro	S6 e-tron
<p><b>Interiér S so športovými sedadlami plus v červenej koži</b></p> 	<p>Obsahuje:</p> <ul style="list-style-type: none"> <li>▶ športové sedadlá plus, vpredu s ventiláciou sedadiel, vizuálne integrované opierky hlavy, obloženie hornej časti operadla so znakom S a tvarované bočné opierky sedadla pre dobrú bočnú oporu pri zatáčaní</li> <li>▶ ventilovaný stredový panel predných sedadiel a stredný panel sedadla bez odvetrávania dvoch vonkajších zadných sedadiel z perforovanej kože Milano, červená Arras s kosoštvorcovým vzorom, opierky hlavy a bočné čalúnenia sedadiel v jemnej koži Nappa, červená Arras s kontrastným prešívaním</li> <li>▶ bedrová opierka, pneumaticky nastaviteľná s masážnou funkciou pre predné sedadlá</li> <li>▶ vrchné a spodné interiérové prvky z mikrovlákná Dinamica: ozdobné prvky na prístrojovej doske a dvere z mikrovlákná Dinamica, čierna s kontrastným prešívaním v ocelevosivej, stredová laktová opierka, stredová konzola a laktové opierky dverí z mikrovlákná Dinamica, čierna</li> <li>▶ horná časť prístrojovej dosky a volant v čiernej farbe s kontrastným prešívaním v ocelevosivej farbe</li> <li>▶ ovládacie tlačidlá, prvky v stredovej konzole a kryt držiaka nápojov v lesklej čiernej farbe</li> <li>▶ nerezové pedále a opierka nôh; prahové lišty s hliníkovými vložkami, predné, osvetlené, logo S</li> <li>▶ strop v čiernej látke</li> </ul>	PWQ	<b>1.781,-</b> 1.447,97	-	●
<p><b>Interiér S so športovými sedadlami plus v koži, šedo-</b></p> 	<p>Obsahuje:</p> <ul style="list-style-type: none"> <li>▶ športové sedadlá plus, vpredu s ventiláciou sedadiel, vizuálne integrované opierky hlavy, obloženie hornej časti operadla so znakom S a tvarované bočné opierky sedadla pre dobrú bočnú oporu pri zatáčaní</li> <li>▶ prispôsobenie farieb sedadiel, Audi exclusive: ventilovaný stredový panel predných sedadiel a nevetraný stredový panel dvoch vonkajších zadných sedadiel z perforovanej jemnej kože Nappa, šedá s kosoštvorcovým vzorom v oceánskej modrej, opierky hlavy a bočné sedadlo z jemnej kože Nappa, jet šedá s kontrastným prešívaním v oceánskej modrej s celoobvodovým pruhom v oceánskej modrej</li> <li>▶ bedrová opierka, pneumaticky nastaviteľná s masážnou funkciou pre predné sedadlá</li> <li>▶ prispôsobenie farieb interiérových prvkov, Audi exclusive: ozdobné prvky napríklad na prístrojovej doske, ako aj na dverách a laktových opierkach dverí, vpredu a vzadu z mikrovlákná Dinamica, tmavošedá s kontrastným prešívaním v oceánskej modrej, stredová laktová opierka a stredová konzola z mikrovlákná Dinamica vo farbe jet sivá, horná časť prístrojovej dosky a volant čierna s kontrastným prešívaním v oceánskej modrej</li> <li>▶ emblém Audi exclusive vo vložkách obloženia dverí</li> <li>▶ zvýrazňujúce povrchy a ovládacie tlačidlá, lesklé čierne prvky na stredovej konzole a kryt držiaka nápojov</li> <li>▶ podlahové rohože, čierne Audi exclusive s lemovaním v oceánskej modrej, ako aj kontrastným prešívaním a lemovaním v sivej</li> <li>▶ nerezové pedále a opierka nôh; prahové lišty s hliníkovými vložkami, predné, osvetlené, logo S</li> <li>▶ strop v čiernej látke</li> </ul>	YDH	<b>9.747,-</b> 7.924,39 <b>9.252,-</b> 7.521,95	● -	- ●

		Objednávaci kód	EUR vrát. 23% DPH EUR bez DPH	A6 e-tron/ A6 e-tron quattro	S6 e-tron
<b>Interiér S so športovými sedadlami v kombinácii mikrov- láčna Dinamica/koža v čiernej farbe s farbeným prešivaním Audi exclusive</b>	<p>Obsahuje:</p> <ul style="list-style-type: none"> <li>▶ kontrastné prešívanie v interiéri vo farbách Audi exclusive koňaková, diamantová strieborná, jet sivá, karmínovo červená, oceánska modrá, čierna alebo leguánovo zelená</li> <li>▶ športové sedadlá vpredu s vizuálne integrovanými opierkami hlavy a tvarovanými bočnými opierkami sedadiel pre dobrú bočnú oporu v zákrutách</li> <li>▶ prispôsobenie farieb sedadiel Audi exclusive, stredové panely sedadiel z mikrovláčna Dinamica, čierna s vodopádovým vzorom Audi exclusive; bočné opierky sedadiel a opierky hlavy v koži, čierne, s kontrastným prešivaním, Audi exclusive; S embosovanie na operadlách predných sedadiel (čalúnenie sedadiel vzadu vizuálne zladené s prednými sedadlami)</li> <li>▶ 4-smerová bedrová opierka pre predné sedadlá, elektrická s individuálnym horizontálnym a vertikálnym nastavením v štyroch smeroch</li> <li>▶ farebné prispôsobenie interiérových prvkov, Audi exclusive: ozdobné prvky na prístrojovej doske, ako aj na dverách a laktových opierkach dverí vpredu a vzadu z mikrovláčna Dinamica, čierna s kontrastným prešivaním Audi exclusive; stredová laktová opierka a stredová konzola z mikrovláčna Dinamica v čiernej farbe; horná časť prístrojovej dosky a volant v čiernej farbe s kontrastným prešivaním, Audi exclusive</li> <li>▶ emblém Audi exclusive vo vložkách obloženia dverí</li> <li>▶ ovládacie tlačidlá, prvky na stredovej konzole a kryt držiaka nápojov v čiernej lesklej farbe</li> <li>▶ podlahové rohože, čierne Audi exclusive s čiernym lemovaním, ako aj lemovaním a kontrastným prešivaním Audi exclusive</li> <li>▶ nerezové pedále a opierka nôh; prahové lišty s hliníkovými vložkami, predné, osvetlené, logo S</li> <li>▶ strop v čiernej látke</li> </ul>	YN2	<b>7.394,-</b> 6.011,38 <b>6.898,-</b> 5.608,13	● -	- ●
<b>Interiér balíka S so športovými sedadlami plus v koži v čiernej farbe, farebné prešívanie v červenej farbe Audi Sport</b>	<p>Obsahuje:</p> <ul style="list-style-type: none"> <li>▶ športové sedadlá vpredu s vizuálne integrovanými opierkami hlavy a tvarovanými bočnými opierkami sedadiel pre dobrú bočnú oporu v zákrutách</li> <li>▶ stredový panel predných sedadiel a stredný panel dvoch vonkajších zadných sedadiel z perforovanej kože Milano, čierna s kosoštvorcovým vzorom, opierky hlavy a bočné čalúnenia sedadiel z jemnej kože Nappa v čiernej farbe s kontrastným prešivaním vo farbe červená express (čalúnenie sedadiel vzadu vizuálne zladené s prednými sedadlami)</li> <li>▶ bedrová opierka, pneumaticky nastaviteľná s masážnou funkciou pre predné sedadlá</li> <li>▶ vrchné a spodné interiérové prvky z mikrovláčna Dinamica: ozdobné prvky na prístrojovej doske a dvere z mikrovláčna Dinamica, čierna s kontrastným prešivaním v červenej express, stredová laktová opierka, stredová konzola a laktové opierky dverí z mikrovláčna Dinamica, čierna</li> <li>▶ horná časť prístrojovej dosky a volant v čiernej farbe s kontrastným prešivaním v oceleovosivej farbe</li> <li>▶ vnútorné obloženie vo vanádiovom vzhľade: tmavé akcenty v interiéri vo vanádiovom vzhľade</li> <li>▶ ovládacie tlačidlá, prvky na stredovej konzole a kryt držiaka nápojov v lesklej čiernej farbe</li> <li>▶ nerezové pedále a opierka nôh; prahové lišty s hliníkovými vložkami, predné, osvetlené, logo S</li> <li>▶ strop v čiernej látke</li> <li>▶ kontrastné prešívanie vo farbe červená express na čalúnení sedadiel a na ozdobných prvkoch na prístrojovej doske a dverách z mikrovláčna Dinamica, čierna</li> <li>▶ bezpečnostné pásy, čierne s červenými okrajmi (pre predné sedadlá a vonkajšie zadné sedadlá)</li> </ul>	YYC	<b>2.277,-</b> 1.851,22 <b>1.781,-</b> 1.447,97	● -	- ●









Svetlo



		Objednávaci kód	EUR vrát. 23% DPH EUR bez DPH	A6 e-tron/ A6 e-tron quattro	S6 e-tron
<b>Ambientné osvetlenie interiéru</b>	Obsahuje: <ul style="list-style-type: none"> <li>▶ kozmetické zrkadlá na strane vodiča a spolujazdca, osvetlené</li> <li>▶ ambientné osvetlenie plôch dverí, predných a zadných (biele)</li> <li>▶ ambientné osvetlenie prístrojovej dosky na strane spolujazdca (biele)</li> <li>▶ priehradka na telefón s funkciou indukčného nabíjania a anténou pre mobilnú komunikáciu (biela)</li> <li>▶ vstupné svetlá na spodnej strane dverí, vpredu</li> <li>▶ osvetlenie priestoru na nohy, predné (biele)</li> <li>▶ osvetlenie interiéru od dverí batožinového priestoru</li> <li>▶ osvetlenie batožinového priestoru, pravé a ľavé</li> <li>▶ osvetlenie priehradky pred spolujazdcom (biele)</li> </ul>			○	○
<b>Ambientné osvetlenie interiéru plus</b>	Obsahuje funkcie ambientného osvetlenia: <ul style="list-style-type: none"> <li>▶ kozmetické zrkadlá na strane vodiča a spolujazdca, osvetlené</li> <li>▶ ambientné osvetlenie prístrojovej dosky na strane spolujazdca (biele)</li> <li>▶ priehradka na telefón s funkciou indukčného nabíjania a anténou pre mobilnú komunikáciu (biela)</li> <li>▶ vstupné svetlá na spodnej strane dverí, vpredu</li> <li>▶ osvetlenie priestoru na nohy, predné (biele)</li> <li>▶ osvetlenie interiéru od dverí batožinového priestoru</li> <li>▶ osvetlenie batožinového priestoru, pravé a ľavé</li> <li>▶ osvetlenie priehradky pred spolujazdcom (biele)</li> </ul> Navyše obsahuje: <ul style="list-style-type: none"> <li>▶ osvetlenie plôch predných a zadných dverí (farebné)</li> <li>▶ ambientné osvetlenie prístrojovej dosky na strane spolujazdca (farebné)</li> <li>▶ priehradka na telefón s funkciou indukčného nabíjania a anténou pre mobilnú komunikáciu (farebné)</li> <li>▶ dynamické interakčné svetlo (farebné)</li> <li>▶ osvetlené spony bezpečnostných pásov</li> </ul> Upozornenie: iba v rámci balíkov edition one alebo balíka PYH.		bez príplatku	●	●





# Obklad

	Objednávací kód	EUR vrát. 23 % DPH EUR bez DPH	A6 e-tron/ A6 e-tron quattro	S6 e-tron
<b>Obklad interiéru - matný česaný hliník antracitový</b> 			○	-
<b>Obklad interiéru - matný česaný hliník tmavý</b> 	5MV	<b>264,-</b> 214,63	●	○
<b>Obklad interiéru - drevo jaseň (sopečná šedá)</b> 	7TL	<b>264,-</b> 214,63	●	-

Upozornenie: pre A6 e-tron objednatel'né iba v kombinácii s jedným z interiérových balíkov.

● = Príplatková výbava ○ = Sériova výbava - = nemožnosť objednať.

	Objednávací kód	EUR vrát. 23 % DPH EUR bez DPH	A6 e-tron/ A6 e-tron quattro	S6 e-tron
<p>Obklad interiéru - drevo olivovník hnědý přírodní</p> 	7TT	264,- 214,63	●	-
<p>Obklad interiéru - karbónová štruktúra</p> 	5MK	600,- 487,80	●	●



# Strop

	Objednávací kód	EUR vrát. 23 % DPH EUR bez DPH	A6 e-tron/ A6 e-tron quattro	S6 e-tron
<b>Strop vozidla v látkovom poťahu</b>			<input type="radio"/>	-
<b>Strop vozidla v čiernom látkovom poťahu</b>	Upozornenie: pre A6 e-tron dostupné iba v kombinácii s vybranými interiérovými balíkmi.	bez príplatku	<input checked="" type="radio"/>	<input type="radio"/>

● = Príplatková výbava ○ = Sériova výbava - = nemožnosť objednať.



# Volanty a ovládacie prvky

	Objednávaci kód	EUR vrát. 23% DPH EUR bez DPH	A6 e-tron/ A6 e-tron quattro	S6 e-tron
<p>Multifunkčný kožený volant 2-ramenný</p> 			○	-
<p>Športový kožený multifunkčný volant, 3-ramenný, plochá horná a spodná časť, s funkciou radenia</p> <p>Upozornenie: pre A6 e-tron dostupné iba v kombinácii s vybranými interiérovými balíkmi.</p> 	1XY	431,- 350,41	●	○
<p>Športový kožený volant s dvojitými lúčmi, multifunkciou a pádlami</p> 	2ZQ	138,- 112,20	●	-

● = Príplatková výbava ○ = Sériova výbava - = nemožnosť objednať.

		Objednávací kód	EUR vrát. 23 % DPH EUR bez DPH	A6 e-tron/ A6 e-tron quattro	S6 e-tron
<b>Kožený 2-ramenný športový volant s multifunkciou a funkciou radenia, v hornej a dolnej časti sploštený</b>		2FS	<b>369,-</b> 300,00	●	-
					
<b>Športový multifukčný volant, 3-ramenný, plochá horná a spodná časť, s funkciou radenia (bez kože)</b>		1MB	<b>416,-</b> 338,21	●	-
					
<b>Obklad volantu v chrómovom vzhľade</b>				○	-
<b>Obklad volantu v chrómovom vzhľade; S emblém, volant z perforovanej kože s kontrastným prešívaním</b>	Upozornenie: dostupné iba v kombinácii s vybranými interiérovými balíkmi.		bez príplatku	●	○
<b>Ovládacie prvky v čiernej farbe s kontrastným prešívaním Audi exclusive</b>	Pre kontrastné prešívanie je možné zvoliť tieto farby: koňaková hnedá, diamantová strieborná, jet šedá, karmínová červená, oceánska modrá, čierna a leguánovo zelená.  Upozornenie: dostupné iba v kombinácii s vybranými interiérovými balíkmi.	0UD	<b>981,-</b> 797,56	●	●
<b>Volant manuálne nastaviteľný v dvoch smeroch</b>				○	○
<b>Volant elektricky nastaviteľný</b>	Upozornenie: dostupné iba v kombinácii s balíkom PQ3.		bez príplatku	●	●

# Klimatizácia

		Objednávaci kód	EUR vrát. 23 % DPH EUR bez DPH	A6 e-tron/ A6 e-tron quattro	S6 e-tron
<b>Elektrické prídavné kúrenie</b>				<input type="radio"/>	<input type="radio"/>
<b>Automatická regulácia cirkulácie vzduchu</b>				<input type="radio"/>	<input type="radio"/>
<b>Tepelné čerpadlo</b>	V rámci systémových limitov využíva tepelné čerpadlo odpadové teplo z komponentov elektrického pohonu a vonkajší vzduch na zohrievanie interiéru vozidla. To podporuje zabezpečenie požadovaného vykurovacieho výkonu pri nízkych vonkajších teplotách. Elektrická energia, ktorá sa nevyužíva na vykurovanie, môže mať pozitívny vplyv napríklad aj na dojazd.			<input type="radio"/>	<input type="radio"/>
<b>Klimatizácia automatická 3-zónová</b>				<input type="radio"/>	<input type="radio"/>
<b>Prídavná funkcia klimatizácie</b>	Umožňuje prostredníctvom MMI alebo smartfónu naprogramovať spustenie klimatizácie vo vozidle ešte pred jazdou.			<input type="radio"/>	<input type="radio"/>
<b>Balíček klimatizácie na zimu</b>	Obsahuje: <ul style="list-style-type: none"> <li>▶ vyhrievanie volantu</li> <li>▶ vyhrievanie sedadiel vpredu aj vzadu</li> <li>▶ komfortná prídavná klimatizácia</li> </ul>	PYE	<b>890,-</b> 723,58	<input checked="" type="radio"/>	<input checked="" type="radio"/>
<b>Sedadlá vpredu vyhrievané s oddelenou reguláciou pre vodiča a spolujazdca</b>				<input type="radio"/>	<input type="radio"/>



Komfort a funkčnost



		Objednávaci kód	EUR vrát. 23% DPH EUR bez DPH	A6 e-tron/ A6 e-tron quattro	S6 e-tron
<b>Centrálné zamykanie s diaľkovým ovládaním</b>				<input type="radio"/>	-
<b>Centrálné zamykanie s diaľkovým ovládaním a funkciou Safelock</b>	Upozornenie: iba v kombinácii s 7AL.	4I6	bez príplatku	<input checked="" type="radio"/>	-
<b>Komfortný kľúč bez funkcie Safelock</b>	Upozornenie: pre A6 e-tron dostupné iba v kombinácii s vybranými Tech balíkmi.	4K5	<b>640,-</b> 520,33	<input checked="" type="radio"/>	<input type="radio"/>
<b>Komfortný kľúč s funkciou Safelock</b>	Upozornenie: pre A6 e-tron dostupné iba v kombinácii s vybranými Tech balíkmi a alarmom, pre S6 e-tron iba v kombinácii s alarmom.	4K6	<b>640,-</b> 520,33 bez príplatku	<input checked="" type="radio"/>	- <input checked="" type="radio"/>
<b>Elektronický imobilizér</b>				<input type="radio"/>	<input type="radio"/>
<b>Digitálny kľúč</b>	Ponúka: <ul style="list-style-type: none"> <li>▶ až 5 digitálnych kľúčov od vozidla, ktoré možno jednoducho a pohodlne odovzdať iným ľuďom pomocou aplikácie myAudi na vašom smartfóne</li> <li>▶ kľúčová karta kompatibilná s NFC na rýchle odovzдание tretím stranám (napr.parkovanie s obsluhou)</li> </ul> Upozornenie: dostupné iba v kombinácii s komfortným kľúčom.	2F1	<b>231,-</b> 187,80	<input checked="" type="radio"/>	<input type="radio"/>
<b>Diaľkové otváranie garáže</b>	Upozornenie: dostupné iba v kombinácii s PQ3.		bez príplatku	<input checked="" type="radio"/>	<input checked="" type="radio"/>
<b>Alarm</b>	Upozornenie: pre A6 e-tron dostupné iba v kombinácii s 4I6 alebo 4K6, pre S6 e-tron iba v kombinácii s 4K6.	7AL	<b>576,-</b> 468,29	<input checked="" type="radio"/>	<input checked="" type="radio"/>
<b>Spätné zrkadlo automaticky zacloniteľné - bezrámové</b>				<input type="radio"/>	<input type="radio"/>
<b>Vonkajšie spätné zrkadlá elektricky sklápaťelné s automatickou clonou (elektricky nastaviteľné, vyhrievané)</b>				<input type="radio"/>	<input type="radio"/>
<b>Servozatváranie dverí</b>	Elektrické dovretie predných a zadných dverí. Upozornenie: dostupné iba v rámci balíka PQ3.	GZ2	bez príplatku	<input checked="" type="radio"/>	<input checked="" type="radio"/>

● = Príplatková výbava ○ = Sériová výbava - = nemožnosť objednať.

		Objednávaci kód	EUR vrát. 23% DPH EUR bez DPH	A6 e-tron/ A6 e-tron quattro	S6 e-tron
<b>Delené zadné operadlá, sklápateľné</b>	Operadlo zadných sedadiel je možné rozdeliť v pomere 40:20:40 alebo úplne sklopiť.			<input type="radio"/>	<input type="radio"/>
<b>Elektrické otváranie a zatváranie veka batožinového priestoru</b>				<input type="radio"/>	<input type="radio"/>
<b>Odkladací priestor pod prednou kapotou</b>	Pod prednou kapotou je ďalší úložný priestor. V spojení s komfortným kľúčom postačí, ak budete kľúč nosiť so sebou. Na jej otvorenie stačí prejsť rukou po senzore, ktorý sa nachádza v strede prednej časti vozidla pod prednou klapkou a klapka sa automaticky odomkne.			<input type="radio"/>	<input type="radio"/>
					
<b>Deliaca sieť</b>				<input type="radio"/>	<input type="radio"/>
<b>Balík úložného priestoru, batožinového priestoru a predného batožinového priestoru</b>	<p>Balík úložného a batožinového priestoru ponúka praktické držiaky, sieťky a priehradky pre flexibilnú a pohodlnú prepravu predmetov.</p> <p>Balík úložného priestoru a batožinového priestoru obsahuje:</p> <ul style="list-style-type: none"> <li>▶ úložná sieť na zadnej strane operadiel predných sedadiel</li> <li>▶ odkladacia schránka v prednej stredovej konzole s vložkou popolníka</li> <li>▶ odkladacia schránka na strane vodiča</li> <li>▶ uzamykateľná priehradka na rukavice</li> <li>▶ sieťka batožinového priestoru</li> <li>▶ sieťový výrez batožinového priestoru vľavo a vpravo</li> <li>▶ napínací popruh na strane batožinového priestoru na ľavej strane</li> </ul>	QE2	<b>298,-</b> 242,28	<input checked="" type="radio"/>	<input checked="" type="radio"/>



# Ďalšie prvky interiéru

		Objednávaci kód	EUR vrát. 23 % DPH EUR bez DPH	A6 e-tron/ A6 e-tron quattro	S6 e-tron
Nástupné lišty hliníkové vpredu a vzadu, osvetlené, bez nápis				<input type="radio"/>	-
Nástupné lišty hliníkové, osvetlené, S emblém	Upozornenie: pre A6 e-tron dostupné iba v rámci vybraných interiérových balíkov.		bez príplatku	<input checked="" type="radio"/>	<input type="radio"/>
Ovládacie tlačidlá v čiernom sklenenom vzhľade s haptickou odozvou na stredovej konzole	Puzdro 12-V zásuvky v hliníkovom vyhotovení.			<input type="radio"/>	<input type="radio"/>
Vrchná časť prístrojovej dosky v čiernej farbe s kontrastným prešivaním v šedej farbe				<input type="radio"/>	<input type="radio"/>
Vrchné a spodné vnútorné prvky v umelej koži				<input type="radio"/>	<input type="radio"/>
Vrchné a spodné vnútorné prvky v látke Cascade	Upozornenie: dostupné iba v rámci vybraných interiérových balíkov.		bez príplatku	<input checked="" type="radio"/>	<input checked="" type="radio"/>
Vrchné a spodné vnútorné prvky v mikrovlákne Dinamica	Upozornenie: dostupné iba v rámci vybraných interiérových balíkov.		bez príplatku	<input checked="" type="radio"/>	<input checked="" type="radio"/>
Farebné prispôbenie interiérových prvkov, Audi exclusive	Upozornenie: dostupné iba v rámci vybraných interiérových balíkov.		bez príplatku	<input checked="" type="radio"/>	<input checked="" type="radio"/>
Vrchné a spodné vnútorné prvky v mikrovlákne Dinamica	K vybaveniu patrí: <ul style="list-style-type: none"> <li>▶ Ozdobné prvky na prístrojovej doske (nie je dostupné v diamantovej striebornej farbe) s kontrastným prešivaním</li> <li>▶ Ozdobné prvky vo dverách a laktových opierkach dverí vpredu a vzadu s kontrastným prešivaním</li> <li>▶ Stredová laktová opierka a stredová konzola z mikrovlákna Dinamica</li> </ul> Upozornenie: dostupné iba v kombinácii s vybranými interiérovými balíkmi.	Q8H	2.882,- 2.343,09	<input checked="" type="radio"/>	<input checked="" type="radio"/>
Interiérové lišty s hliníkovým vzhľadom				<input type="radio"/>	<input type="radio"/>
Interiérové lišty s vanádiovým vzhľadom		QJ3	bez príplatku	<input checked="" type="radio"/>	<input checked="" type="radio"/>
Koberčeky látkové vpredu a vzadu				<input type="radio"/>	<input type="radio"/>
Koberčeky Audi exclusive		OTF	495,- 402,44	<input checked="" type="radio"/>	<input checked="" type="radio"/>
Pedále a opierka na nohu z ušľachtilej ocele				<input type="radio"/>	<input type="radio"/>

● = Príplatková výbava ○ = Sériová výbava - = nemožnosť objednať.

# Technol6gie



9:46 +22,0°C

Datum & Uhrzeit

9:46  
Montag  
25.3.2024

92% COMFORT

642 km

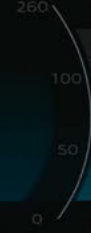

Purple Rain In The



1:01

2:42

ON CHARGE 0% POWER

P

VIEW

OK



AIRBAG

SPEED DISTANCE



BANG & OLUFSEN

09:46  
4G



Telefon



Musik



Karten



Nachrichten

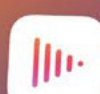

Jetzt läuft



Audi



Spotify



Podcasts



Hörbücher

< 21.0°C >

AUTO  
Sanft

A/C



Menu



MAX



REAR

< 21.0°C >



Navigation



Radio



Telefon



Fahrzeug



Phone



Einstellungen



Rechtliches



Suche



Online-Bordbuch



Store



YouTube



Spotify



ntv



Manual



Feedback



# Navigácia, médiá a zvukový systém



		Objednávaci kód	EUR vrát. 23% DPH EUR bez DPH	A6 e-tron/ A6 e-tron quattro	S6 e-tron
<b>Audi virtual cockpit plus</b>	<p>Plne digitálny 11,9-palcový prístrojový panel v technológii OLED sa vyznačuje flexibilným, jasne štruktúrovaným displejom. Rozloženie displeja závisí od zvolených režimov Audi drive select. Vybrané informácie o vozidle a jeho funkciách je možné zobrazit' individuálne a podľa potreby.</p> <p>Audi virtual cockpit plus obsahuje:</p> <ul style="list-style-type: none"> <li>▶ zobrazenie rýchlosti, spotreby energie, informácií o rádiu a médiách a iné</li> <li>▶ displej asistencie vodiča so samostatne zobrazenými navigačnými pokynmi a presným zobrazením vášho vlastného vozidla v rámci okolitej dopravy</li> <li>▶ trvalé zobrazenie navigačných informácií, keď je aktívne navádzanie po trase</li> <li>▶ odporúčanie prerušenia jazdy</li> </ul> <p>Pomocou tlačidla VIEW na multifunkčnom volante môžete prepínať medzi rôznymi zobrazeniami. Trvalé alebo dočasné zobrazenie flexibilného obsahu (napr. palubný počítač a infotainment) je možné zvoliť pomocou tlačidiel na ľavom strane volantu.</p>			<input type="radio"/>	<input type="radio"/>
<b>MMI navigácia plus s MMI touch</b>	<p>Navigujte, komunikujte, informujte alebo si užívajte rozsiahlu ponuku infotainmentu. S operačným systémom, ktorý fascinuje. Vďaka brilantnému zobrazeniu na farebných displejoch s vysokým rozlíšením alebo veľkému head-up displeju s rozšírenou realitou. Rovnako vzrušujúce je ovládanie pomocou dotykového displeja, hlasové ovládanie s interakciou prirodzeného jazyka alebo vylepšené rozpoznávanie znakov.</p> <p>MMI navigácia plus s MMI touch ponúka:</p> <ul style="list-style-type: none"> <li>▶ panoramatické displeje MMI v technológii OLED pozostávajúce z Audi virtual cockpit plus s 11,9-palcovou zobrazovacou plochou a dotykový displej MMI s uhlopriečkou 14,5 palca</li> <li>▶ navigačný systém so zobrazením mapy a navádzaním trasy na 14,5-palcovom farebnom displeji s vysokým rozlíšením</li> <li>▶ Audi virtual cockpit plus s 11,9-palcovým farebným displejom vrátane vizuálneho zobrazenia prostredia s informáciami o manév-rovaní</li> <li>▶ online aktualizácia máp</li> <li>▶ 3D zobrazenie mapy s množstvom pamiatok a modelov miest</li> <li>▶ e-tron plánovač trasy na výpočet nabíjajúcich bodov potrebných na dosiahnutie cieľa. Výpočet okrem stavu batérie zohľadňuje aj dopravnú situáciu a zobrazuje čas príchodu vrátane potrebného času pre nabíjanie</li> <li>▶ online dopravné informácie plus</li> <li>▶ vyhľadávanie MMI: textové vyhľadávanie s inteligentnými návrhmi cieľových miest počas písania</li> <li>▶ MMI touch pre rýchle, intuitívne ovládanie – napr. zadanie cieľa pomocou rozpoznávania rukopisu, ako aj voľného pohybu a približovania na mape</li> <li>▶ podrobné informácie o trase: náhľad mapy, výber alternatívnych trás, body záujmu, odporúčania jazdných pruhov, výjazdy z diaľnice, podrobné mapy križovatiek a mnoho ďalšieho</li> <li>▶ využitie navigačných údajov na prediktívne a efektívne jazdenie, napr. rýchlostné limity</li> <li>▶ celé portfólio navigácie a infotainmentu Audi connect</li> </ul>			<input type="radio"/>	<input type="radio"/>

● = Príplatková výbava ○ = Sériova výbava - = nemožnosť objednať.

Objednávací kód	EUR vrát. 23 % DPH EUR bez DPH	A6 e-tron/ A6 e-tron quattro	S6 e-tron
-----------------	---	---------------------------------	-----------

### MMI experience pro



Zážitok z jazdy v interiéri sa vďaka vizuálnej a akustickej brilantnosti posúva na novú úroveň.

Balík obsahuje:

- ▶ balík ambientného osvetlenia plus
- ▶ head-up displej s rozšírenou realitou
- ▶ USB rozhrania s vyššou nabíjacou kapacitou
- ▶ kancelária v aute

**Balík ambientného osvetlenia plus** zaplaví interiér atmosférickým farebným svetlom. Eleganciu dizajnu podčiarkuje ciele osvetlenie.

Balík ambientného osvetlenia plus obsahuje štandardný balík ambientného osvetlenia s:

- ▶ make-up zrkadlá na strane vodiča a spolujazdca, osvetlené
- ▶ vstupné svetlá na spodnej strane predných dverí
- ▶ predné osvetlenie priestoru nôh (biele)
- ▶ osvetlenie odbavovacej plochy zadných dverí
- ▶ osvetlenie batožinového priestoru vpravo a vľavo
- ▶ osvetlenie schránky na rukavice (biele)

Balíček ambientného osvetlenia plus navyše obsahuje:

- ▶ okolité osvetlenie v oblasti predných a zadných dverí (farebné)
- ▶ okolité osvetlenie prístrojovej dosky strana spolujazdca (farebné)
- ▶ osvetlenie priestoru na telefón s funkciou indukčného nabíjania a anténou na pripojenie mobilného telefónu (farebné)
- ▶ dynamické interakčné svetlo (farebné)

Je možné si vybrať z 30 rôznych farieb. Dynamické interakčné svetlo informuje a podporuje zákazníka podľa situácie prostredníctvom dynamického svetelného pásu so širokým farebným spektrom a prispieva k inscenácii interiéru.

**Head-up displej s rozšírenou realitou** môže pomôcť ľahšie zachytiť informácie rýchlo a bez rozptyľovania. V porovnaní s bežným head-up displejom je plocha displeja rozšírená o zväčšený obraz a väčšiu vzdialenosť obrazu. Výsledkom je, že v priamom zornom poli vodiča sa zobrazí virtuálny obraz s priestorovým efektom, v ktorom sa informácie na displeji javia ako vizuálne splývajúce so skutočným prostredím. V prípade potreby premieta head-up displej s rozšírenou realitou rýchlosť a ďalšie informácie dôležité pre vodiča z výbavy, ako sú asistenčné systémy a navigácia, ako aj varovania na čelné sklo. Displej je výškovo nastaviteľný a dá sa polohovať.

**USB rozhrania** so zvýšeným nabíjacím výkonom pre rýchle nabíjanie externých mobilných zariadení vrátane firemných notebookov/tabletov. Výbavu tvoria USB porty so zvýšeným nabíjacím výkonom:

- ▶ 2 x 100 wattov v zadnej časti
- ▶ 2 x 60 wattov v 1. rade sedadiel

PYH	2.882,- 2.343,09	●	●
-----	---------------------	---	---



	Objednávací kód	EUR vrát. 23% DPH EUR bez DPH	A6 e-tron/ A6 e-tron quattro	S6 e-tron
<p><b>MMI experience pro</b> (pokračovanie)</p> <p><b>S In-Car Office</b> môžete tráviť svoj drahocenný čas produktívne vo vozidle, napr. vďaka funkcii čítania e-mailov. Priamym pripojením e-mailového účtu sa e-maily a záznamy v kalendári v MMI neustále aktualizujú.</p> <ul style="list-style-type: none"> <li>▶ nechajte si nahlas prečítať e-maily a záznamy v kalendári</li> <li>▶ funkcia pripomenutia pre telefonické konferencie</li> <li>▶ automatické pripojenie k telefónnym konferenciám</li> <li>▶ spustíte navigáciu k informáciám o polohe v kalendári stretnutí</li> </ul> <p>Upozornenie: dostupné iba v kombinácii s vybranými Tech balíkmi.</p>				
<p><b>MMI displej pred spolujazdcom</b></p>  <p>10,9-palcová zobrazovacia plocha ponúka fascinujúci zážitok z infotainmentu pre osobu na sedadle spolujazdca. Dotykový displej poskytuje pasažierovi prístup k aplikáciám z Audi Application Store, vrátane širokej škály zábavy, médií a individuálne nastaviteľných dizajnov pohotovostného režimu. Vodič môže byť podporovaný pri vyhľadávaní cieľov navigácie pomocou displeja MMI pred spolujazdcom. Vďaka dynamickému súkromnému režimu nie je obrazovka viditeľná pre vodiča, akonáhle je na sedadle spolujazdca osoba. To zabraňuje rozptýleniu počas jazdy. Ak je osoba, ktorá jazdí vo vozidle sama, pre displej MMI pre cestujúcich je možné zvoliť individuálne nastaviteľný pohotovostný dizajn.</p> <p>Upozornenie: dostupné iba v kombinácii s vybranými Tech balíkmi alebo balíkmi edition one.</p>		bez príplatku	●	●
<p><b>Head-up displej s rozšírenou realitou</b></p> <p>Head-up displej s rozšírenou realitou môže pomôcť ľahšie zachytiť informácie rýchlo a bez rozptyľovania. V porovnaní s bežným head-up displejom je plocha displeja rozšírená o zväčšený obraz a väčšiu vzdialenosť obrazu. Výsledkom je, že v priamom zornom poli vodiča sa zobrazí virtuálny obraz s priestorovým efektom, v ktorom sa informácie na displeji javia ako vizuálne splyvajúce s reálnym prostredím. V prípade potreby premieta head-up displej s rozšírenou realitou rýchlosť a ďalšie informácie dôležité pre vodiča z výbavy ako sú asistenčné systémy a navigácia, ako aj varovania na čelné sklo. Displej je výškovo nastaviteľný a polohovateľný.</p> <p>Upozornenie: dostupné iba v kombinácii s vybranými Tech balíkmi alebo balíkmi edition one.</p>		bez príplatku	●	●

		Objednávací kód	EUR vrát. 23% DPH EUR bez DPH	A6 e-tron/ A6 e-tron quattro	S6 e-tron
<b>Navigácia a infotainment Audi connect<sup>1</sup></b>	<p>Audi connect pripojí vaše vozidlo k internetu, poskytuje informácie v reálnom čase a prístup k užitočným online funkciám. Nechajte inovatívne služby, aby vám uľahčili každodenný život a podporili vás pri cestovaní a plánovaní cestovania. Rozmanité portfólio služieb vám môže pomôcť v zložitých jazdných situáciách a zabezpečiť vyšší komfort a bezpečnosť. Asistent Audi uľahčuje interakciu s vozidlom prostredníctvom hlasového ovládania mnohých funkcií vozidla a infotainmentu.</p> <p>Zahŕňa nasledujúce služby:</p> <ul style="list-style-type: none"> <li>▶ asistent Audi (vybrané jazyky)</li> <li>▶ aktualizácia mapy online</li> <li>▶ plánovač trás e-tron</li> <li>▶ navigácia so satelitnou mapou</li> <li>▶ online vyhľadávanie destinácií</li> <li>▶ online dopravné informácie plus</li> <li>▶ online body záujmu</li> <li>▶ parkovanie na ulici (vybrané mestá/ulice)</li> <li>▶ upozornenia na nebezpečenstvo</li> <li>▶ vysoko detailné 3D zobrazenie mesta -</li> <li>▶ užívateľské profily</li> <li>▶ prístup k témam</li> </ul> <p>Služby sú poskytované prostredníctvom SIM karty pevne nainštalovanej vo vozidle. Náklady na dátové pripojenie sú zahrnuté v cene služieb.</p>			<input type="radio"/>	<input type="radio"/>
<b>Digitálny rádiový tuner</b>	Príjem závislý od lokálnej digitálnej siete.			<input type="radio"/>	<input type="radio"/>
<b>USB rozhranie na dobíjanie pre pasažierov vpredu a vzadu</b>	<p>Výbavu tvorí:</p> <ul style="list-style-type: none"> <li>▶ 2 USB-C porty s funkciou nabíjania v zadnej časti</li> <li>▶ 2 rozhrania v 1. rade sedadiel</li> </ul> <p>Jednoduché pripojenie pomocou USB kábla s výkonom 15 wattov.</p>			<input type="radio"/>	<input type="radio"/>
<b>USB rozhrania so zvýšeným nabíjacím výkonom</b>	<p>Výbavu tvorí:</p> <ul style="list-style-type: none"> <li>▶ 2 x USB porty s výkonom 100 wattov v zadnej časti</li> <li>▶ 2 x USB porty s výkonom 60 wattov v 1. rade sedadiel</li> </ul> <p>Upozornenie: dostupné ako súčasť balíka PYH alebo balíkov edition one.</p>		bez príplatku	<input checked="" type="radio"/>	<input checked="" type="radio"/>
<b>Funkcie FOD dostupné online</b>				<input type="radio"/>	<input type="radio"/>
<b>Audi soundsystem</b>	<p>Audi soundsystem pozostáva z:</p> <ul style="list-style-type: none"> <li>▶ 10 reproduktorov vrátane stredového reproduktora a subwoofera</li> <li>▶ 6-kanálový zosilňovač s celkovým výkonom 180 wattov</li> </ul> <p>Nasledujúce funkcie Functions on Demand je možné zakúpiť následne:</p> <ul style="list-style-type: none"> <li>▶ balík vylepšenia zvuku so zvýraznením basov, oživením hudby a automatickým nastavením úrovne</li> <li>▶ virtuálny priestorový zvuk</li> </ul>			<input type="radio"/>	<input type="radio"/>

		Objednávaci kód	EUR vrát. 23% DPH EUR bez DPH	A6 e-tron/ A6 e-tron quattro	SC e-tron
<b>Bang &amp; Olufsen Premium sound System s 3D reprodukciov zvu vpredu a vzadu</b>	<p>Prémiový zvukový systém Bang &amp; Olufsen s 3D zvukom pozostáva z:</p> <ul style="list-style-type: none"> <li>▶ 16 reproduktorov vrátane 3D zvukových výškových a stredotónových reproduktorov, stredového reproduktora a subwoofera</li> <li>▶ 16-kanálový zosilňovač s celkovým výkonom 705 wattov</li> <li>▶ podsvietenie loga Bang &amp; Olufsen na paneloch predných reproduktorov</li> <li>▶ nastavenie hlasitosti v závislosti od rýchlosti</li> <li>▶ nepretržité prispôsobovanie zvuku hlu pozadia</li> </ul> <p>3D zvuk zaujme svojou priestorovou reprodukciov zvu pre predné sedadlá. Túto zvukovú funkciu vytvárajú ďalšie reproduktory v A-stĺpiku, stredotónové reproduktory a technológia Fraunhofer Symphoria. 3D zvuk je možné prehrávať zo všetkých zdrojov. To vytvára takmer bezprecedentne autentický stereo a 3D priestorový zážitok vo vozidle.</p> <p>Upozornenie: dostupné v kombinácii s balíkom PYH alebo balíkmi edition one.</p>	9VS	1.234,- 1.003,25	●	●
<b>Bang &amp; Olufsen Premium sound System s integrovaným reproduktorom v opierke hlavy</b>	<p>3D zvukový zážitok prémiového zvukového systému Bang &amp; Olufsen s 3D zvukom posúvajú na novú úroveň prídavné reproduktory predných opierok hlavy. 3D zvuk zaujme svojou priestorovou reprodukciov zvu pre predné sedadlá. Túto zvukovú funkciu vytvárajú ďalšie reproduktory v A-stĺpiku, stredotónové reproduktory a technológia Fraunhofer Symphoria. 3D zvuk je možné prehrávať zo všetkých zdrojov. To vytvára takmer bezprecedentne autentický stereo a 3D priestorový zážitok vo vozidle.</p> <p>Systém pozostáva z:</p> <ul style="list-style-type: none"> <li>▶ 16 reproduktorov vrátane 3D zvukových výškových a stredotónových reproduktorov, subwoofer a vylepšený stredový reproduktor v porovnaní s prémiovým zvukovým systémom Bang &amp; Olufsen s 3D zvukom</li> <li>▶ 20 kanálový zosilňovač a celkový výkon 830 Watt</li> <li>▶ 4 reproduktory integrované v opierkách hlavy na predných sedadlách pre 3D zážitok, ako aj priestorový zvuk, navigačné príkazy a telefónne hovory pre vodiča</li> <li>▶ podsvietenie loga Bang &amp; Olufsen v obložení predných reproduktorov</li> <li>▶ automatické nastavenie hlasitosti podľa rýchlosti vozidla</li> <li>▶ plynulé prispôsobovanie zvuku hlu pozadia</li> </ul> <p>Nasledujúce funkcie Functions on Demand je možné zakúpiť následne:</p> <ul style="list-style-type: none"> <li>▶ balík vylepšenia zvuku so zvýraznením basov, oživením hudby a automatickým nastavením úrovne</li> <li>▶ virtuálny priestorový zvuk</li> </ul> <p>Upozornenie: dostupné iba v kombinácii s balíkom PYH a jedným z Tech balíkov.</p>	8RT	1.799,- 1.462,60	●	●



# Telefón a kommunikáció



9:46 +22,0°C 200m 50 km/h

Datum & Uhrzeit

9:46 Montag 25.3.2024

92% COMFORT 642 km

260 100 50 0 50 100 260

50 km/h

ON CHARGE POWER

Bluetooth Purple Rain In The Dark

1:01 2:42

Navigation

Radio

Einstellungen

Rechtliches

Spotify



Software-Update

Software-Update erfolgreich durchgeführt

Version Software-Update: 25.03.24/FNC

OK

Informationen

Navigation



Apple CarPlay

- Home
- App Grid
- Navigation
- Bluetooth
- Phone
- CarPlay
- Settings
- Vehicle



Laden



Fahrzeug



Store



Phone



Einstellungen



Fahrerassistenz



Rechtliches



Digitaler Schlüssel



Themenwelt



Suche

- Profile
- Light
- Microphone

OFF



21.0°C

AUTO Sanft

A/C



Menu



MAX



REAR

21.0°C



Navigation

Einstellungen

		Objednávaci kód	EUR vrát. 23 % DPH EUR bez DPH	A6 e-tron/ A6 e-tron quattro	S6 e-tron
<b>Audi connect Safety &amp; Service a Audi connect Remote &amp; Control<sup>2</sup></b>	<p>Služby Safety &amp; Service obsahujú:</p> <ul style="list-style-type: none"> <li>▶ tiesňové volanie</li> <li>▶ online cestná asistencia</li> <li>▶ pomoc pri incidente Audi</li> <li>▶ žiadosť o servis online</li> <li>▶ prediktívne pripomenutie servisu (iba pre vybrané krajiny)</li> <li>▶ Online Car Care</li> <li>▶ diaľková diagnostika vozidla</li> </ul> <p>Služby Remote &amp; Control obsahujú:</p> <ul style="list-style-type: none"> <li>▶ stav vozidla a údaje o ceste</li> <li>▶ diaľkové zamykanie/odomykanie</li> <li>▶ diaľkové nabíjanie</li> <li>▶ diaľkové ovládanie klimatizácie</li> <li>▶ push notifikácia pre alarm proti krádeži</li> </ul>			<input type="radio"/>	<input type="radio"/>
<b>Obchod s aplikáciami a Audi smartphone interface</b>	Audi obchod s aplikáciami v MMI vozidla poskytuje prístup k veľkému výberu populárnych aplikácií, napríklad z kategórií správy a podcasty, šport a hry alebo video a zábava. Tie možno používať priamo z vozidla. Smartphone interface umožňuje prepojenie smartfónu s vozidlom a komfortné zobrazenie obsahu prostredníctvom USB pripojenia alebo bezdrôtovo na MMI displeji; ovládanie je možné cez MMI prípadne hlasom prostredníctvom smartfónu.			<input type="radio"/>	<input type="radio"/>
<b>Audi phone box light</b>	Umožňuje prepojenie mobilného telefónu s vozidlom; bezdrôtové indukčné dobíjanie (Qi-Standard) 15 Watt - úložná plocha na stretovej konzole 171x88mm - stav nabitia je možné zobraziť prostredníctvom MMI; podporuje Apple a Samsung Fast Charging; možnosť handsfree až pre 2 pripojené mobilné telefóny; ovládanie je možné prostredníctvom MMI, multifunkčného volantu, alebo hlasových pokynov.			<input type="radio"/>	<input type="radio"/>
<b>Audi phone box</b>	Umožňuje prepojenie mobilného telefónu s vozidlom; bezdrôtové indukčné dobíjanie (Qi-Standard) 15 Watt - úložná plocha na stretovej konzole 171x88mm - stav nabitia je možné zobraziť prostredníctvom MMI; podporuje Apple a Samsung Fast Charging; možnosť handsfree až pre 2 pripojené mobilné telefóny; ovládanie je možné prostredníctvom MMI; prepojovacia anténa na prepojenie mobilného telefónu s externou anténou pre lepšiu kvalitu signálu ; zosilňovač signálu LTE s technológiou 5G pre nízkostratový prenos medzi externou anténou a priestorom pre telefón.	9ZE	<b>345,-</b> 280,49	<input checked="" type="radio"/>	<input checked="" type="radio"/>
<b>LTE podpora pre Audi phone box</b>		GB1	bez príplatku	<input checked="" type="radio"/>	<input checked="" type="radio"/>

● = Príplatková výbava ○ = Sériova výbava - = nemožnosť objednať.







# Asistečné systémy



		Objednávaci kód	EUR vrát. 23 % DPH EUR bez DPH	A6 e-tron/ A6 e-tron quattro	S6 e-tron
<b>Ukazovateľ dopravného značenia</b>	Informácie o polohe a automatické zobrazovanie dopravných značiek, ako sú zóny zákazu predbiehania a obmedzenia rýchlosti, vrátane požiadaviek na rýchlosť v závislosti od situácie a času dňa v Audi virtual cockpit plus.			<input type="radio"/>	<input type="radio"/>
<b>Akustický obmedzovač rýchlosti</b>	Keď je aktivovaný obmedzovač rýchlosti založený na dopravných značkách, rýchlosť možno ovládať ako zvyčajne pomocou plynového pedálu. Tá je však obmedzená na automaticky nastavenú rýchlosť rozpoznávanú systémom. Nastavené rýchlosti vychádzajú z rýchlostných limitov z uložených mapových údajov a z rozpoznávania dopravných značiek pomocou kamery. Zobrazí sa aktuálne nastavený rýchlostný limit a – hneď ako bude dostupný – rýchlostný limit pred vami.			<input type="radio"/>	<input type="radio"/>
<b>Adaptívny tempomat</b>				<input type="radio"/>	<input type="radio"/>
<b>Adaptívny asistent jazdy plus</b>	Komfort jazdy sa dá zvýšiť najmä na dlhých cestách. Podporným zásahom do riadenia systém pomáha udržať vozidlo v strede jazdného pruhu. Zároveň sa udržiava konštantná nastavená rýchlosť, prispôsobuje sa rýchlosť v zákrutách a reguluje sa vzdialenosť od vozidiel idúcich vpredu. Vďaka veľkému množstvu zahrnutých parametrov umožňuje adaptívny jazdný asistent plus komfortnú jazdu. Upozornenie: dostupné iba v kombinácii s balíkmi Tech.	GJ6	<b>807,-</b> 656,10	<input checked="" type="radio"/>	<input checked="" type="radio"/>
<b>Upozornenie pri opustení jazdného pruhu</b>	Systém upozorní na neúmyselné opustenie jazdného pruhu bez smerovky, monitoruje jazdné pruhy, udržiava líniu prostredníctvom korigujúcich zásahov do riadenia. Systém má funkčný dosah od cca 65 km/h.			<input type="radio"/>	<input type="radio"/>
<b>Systém monitorovania jazdného pruhu vrátane núdzového asistenta</b>	Navyše k upozorneniu pri opustení jazdného pruhu núdzový asistent rozpozná v rámci limitov systému, keď je vodič neaktívny. V takýchto prípadoch varuje vizuálne, akusticky a hmatom. Ak nereaguje, systém prevezme kontrolu nad vozidlom a zastaví ho v jeho vlastnom jazdnom pruhu. Pritom sa aktivujú opatrenia na ochranu cestujúcich, ako je utiahnutie bezpečnostných pásov a spustenie procesu zatvárania okien a panoramatickej presklenej strechy (ak je k dispozícii) a vozidlo je pripravené na záchranu osôb sediacich vo vozidle. Ak je k dispozícii, uskutoční sa automatické tiesňové volanie. Upozornenie: dostupné iba v rámci balíkov PQ2 a PQ3.		bez príplatku	<input checked="" type="radio"/>	<input checked="" type="radio"/>



		Objednávací kód	EUR vrát. 23 % DPH EUR bez DPH	A6 e-tron/ A6 e-tron quattro	S6 e-tron
<p><b>Upozornenie pri zmene jazdného pruhu - Side assist vrátane asistenta pri vystupovaní a asistenta monitorujúceho priestor za vozidlom pri vyparkovaní</b></p> 	<p>Výbava obsahuje:</p> <ul style="list-style-type: none"> <li>▸ upozornenie na zmenu jazdného pruhu (Side assist)</li> <li>▸ výstraha pri vystupovaní</li> <li>▸ zadný asistent priečnej premávky</li> <li>▸ zadný asistent odbočovania</li> </ul> <p>Systém využíva radarové senzory na sledovanie dopravných udalostí za vozidlom a vedľa neho. Upozorňuje na blížiace sa alebo plávajúce vozidlá v oblasti detekcie. V prípade situácie, ktorá je klasifikovaná ako kritická pre zmenu jazdného pruhu, je varovanie vydávané displejmi na príslušných vonkajších zrkadlách a displejom na integrovanom displeji asistencie vodiča (IFA) v združenom prístroji. Ak aj napriek tomu dôjde k zmene jazdného pruhu a hrozí kolízia, vodič bude opäť vizuálne a akusticky upozornený. Varovanie pri ovystupovaní upozorňuje na možnú kolíziu s rozpoznanou premávkou približujúcou sa zozadu pri otvorení dverí na stojacom vozidle. Výstražná lišta vo dverách a LED displej na vonkajšom spätnom zrkadle na dotknutej strane sa rozsvieti. Zároveň sa otvorenie dverí sa krátko oneskorí a zaznie akustický varovný signál.</p> <p>Zadný asistent priečnej premávky dokáže pri cúvaní upozorniť na možnú kolíziu s blížiacou sa krížovou premávkou. Systém varuje vodiča vizuálne (pohľad z parkovania) na stredovom displeji a akusticky a môže tiež vykonať brzdný zásah pri cúvaní v situáciách, ktoré sú uznané za obzvlášť kritické.</p> <p>Zadný asistent otáčania podporuje otáčanie na križovatkách, odbočovaní, vjazdoch do dvora a garáží tým, že vás informuje o bicykloch alebo iných vozidlách prichádzajúcich zozadu. Ak sa zistí úmysel vodiča odbočiť a vozidlo je klasifikované ako kritické, displej sa rozsvieti na príslušnom vonkajšom zrkadle. Pri odbočovaní je prípadná kolízia vizuálne signalizovaná jasným svetlom blikajúci displej a akustická výstraha. Okrem toho systém poskytuje informácie, aj keď vozidlo pri výjazde stojí na paralelnom parkovacím mieste o predmety približujúce sa zozadu.</p> <p>Upozornenie: dostupné iba v rámci balíkov PQ2 a PQ3.</p>	bez príplatku	●	●	
<p><b>Asistent vyhýbania a asistent odbočovania vpredu</b></p>	<p>Asistent vyhýbania môže pomôcť nasmerovať vozidlo okolo prekážky v situácii vyhýbania, ktorá sa považuje za kritickú. Ak sa jazdiaca osoba po akútnom upozornení aktívne vyhýba prekážke, asistent vyhýbania ju podporí pri korekcii uhla natočenia volantu cieľným pribrzdením kolies a použitím malého krútiaceho momentu riadenia. Asistent vyhýbania je k dispozícii v rozsahu rýchlosti približne 30 až 150 km/h a vyžaduje, aby vodič počas celého manévru aktívne riadil. Pri rozjazde alebo pomalej jazde do rýchlosti 25 km/h dokáže predný asistent odbočovania brzdami zabezpečiť, aby vozidlo pri odbočovaní nenarazilo do protiidúceho. Akonáhle sa aktivuje smerovka, asistent odbočovania sleduje protiidúci jazdný pruh. Brzdný zásah zaisťuje udržanie auta vo vlastnom jazdnom pruhu. Informácie o zásahu poskytuje displej v Audi virtual cockpit plus.</p>		○	○	
<p><b>Asistent priečnej premávky vpredu</b></p>	<p>Predný asistent priečnej premávky monitoruje prednú a bočnú časť vozidla v oblasti križovatiek a výjazdov pomocou radarových snímačov inštalovaných v prednej časti vozidla. V rámci hraníc systému sa približujú, pohybujú objekty ako napr zistené autá. Systém funguje v rozsahu rýchlosti do 65 km/h. V situáciách označených ako kritické sa spúšťajú viacúrovňové varovania. Najprv je tu vizuálne a akustické varovanie. Ak vodič nereaguje, nasleduje varovný brzdný impulz.</p>		○	○	

		Objednávaci kód	EUR vrát. 23 % DPH EUR bez DPH	A6 e-tron/ A6 e-tron quattro	S6 e-tron
<b>Pokročilý asistent pozornosti vodiča</b>	Systém upozorní vodiča vizuálne a/alebo akusticky, ak zaznamená stratu pozornosti, napríklad spôsobenú rozptýlením alebo únavou. Pomocou senzorov monitoruje jazdné a riadiace správanie a tým určuje úroveň únavy. V rôznych fázach potom systém v Audi virtual cockpit vizuálne upozorní farebne zvýrazneným vyskakovacím oknom ako aj akustickou správou aby ste si dali prestávku.			<input type="radio"/>	<input type="radio"/>
<b>Predný asistent núdzového brzdenia</b>	Predný asistent núdzového brzdenia rozpozná priestor pred vozidlom a dokáže varovať pred blížiacimi sa kolíziami a iniciovať vhodné brzdenie v závislosti od situácie a rýchlosti. Chodcov možno rozpoznať do rýchlosti cca 85 km/h a vozidlá do maximálnej rýchlosti. V prípade zistenia blížiacej sa čelnej kolízie systém varuje vizuálne, akusticky a hmatovo vo viacstupňovom koncepte. V prípade potreby môže spustiť núdzové brzdenie alebo úplné spomalenie, aby znížil rýchlosť kolízie alebo za určitých okolností zrážke zabránil.			<input type="radio"/>	<input type="radio"/>
<b>Asistent plynulého rozbehu pri stúpaní audi hold assist</b>				<input type="radio"/>	<input type="radio"/>
<b>Kamera vzadu</b>				<input type="radio"/>	-
<b>360° kamera celého okolia vozidla</b>	Pre ešte pohodlnejšie parkovanie a manérovacie manévry poskytujú štyri okolité kamery rôzne pohľady na bezprostredné okolie vozidla. Upozornenie: pre A6 e-tron dostupné iba v rámci Tech balíkov.		bez príplatku	<input checked="" type="radio"/>	<input type="radio"/>
<b>Parkovací systém plus so zobrazením vzdialenosti</b>	Pomocou údajov z dvanástich ultrazvukových senzorov diskrétno integrovaných do nárazníkov podporuje akustický a vizuálny parkovací asistent vpredu, na boku a vzadu parkovanie a vystupovanie, ako aj manérovanie. V závislosti od uhla natočenia volantu a smeru jazdy sa na hornom dotykovom displeji MMI zobrazuje selektívne optická vzdialenosť k rozpoznávaným objektom. Rozpoznané prekážky mimo cesty sa zobrazia ako biely segment. Červené segmenty predstavujú rozpoznané prekážky na ceste. Virtuálne zobrazenie jazdných pruhov ponúka aj bočné navádzacie čiary, ktoré sú vopred vypočítané na základe aktuálne zvoleného uhla riadenia.			<input type="radio"/>	<input type="radio"/>
<b>Ďiaľkovo ovládaný parkovací asistent plus</b>	Možnosť ovládať parkovanie vozidla cez tlačidlo v interiéri alebo v mobile prostredníctvom aplikácie myAudi.			<input type="radio"/>	<input type="radio"/>

# Podvozok a brzdy

		Objednávaci kód	EUR vrát. 23 % DPH EUR bez DPH	A6 e-tron/ A6 e-tron quattro	S6 e-tron
<b>Pohon quattro</b>				○/-	○
<b>Štandardný podvozok</b>	Sériový štandardný podvozok spája vysoký jazdný komfort s dobrou jazdnou dynamikou a zdôrazňuje športový charakter vozidla.			○	-
<b>Adaptívne vzduchové pruženie</b>	<p>Adaptívne vzduchové pruženie je elektronicky riadené vzduchové pruženie s plynule meniteľným systémom adaptívneho tlmenia na všetkých štyroch kolesách.</p> <p>Prostredníctvom Audi drive select je možné nastaviť rôzne režimy, ktorých výsledkom sú nasledujúce polohy, merané pri státi:</p> <ul style="list-style-type: none"> <li>▶ „zdvihnutie“: +20 mm</li> <li>▶ „vyvážený“/„komfort“ / „efficiency“: ±0 mm</li> <li>▶ „dynamický“: -10 mm</li> </ul> <p>V závislosti od zvoleného režimu Audi drive select sa vozidlo v podľa rýchlosti zníži až o 20 mm. Normálna úroveň adaptívneho vzduchového odpruženia je o 18 mm nižšia na prednej náprave a o 25 mm nižšia na zadnej náprave ako úroveň štandardného pruženia.</p> <p>Upozornenie: pre A6 e-tron dostupné iba v kombinácii s balíkom PQ3.</p>		bez príplatku	●	-
<b>Adaptívne S vzduchové pruženie</b>	<p>Elektronicky riadený podvozok S vzduchové odpruženie je vzduchové pruženie s dynamickejším nastavením ovládania tlmičov, upravenými stabilizátormi a elastokinematikou špeciálne prispôsobenou modelu S pre zvýšenie jazdnej dynamiky ako aj kontinuálne adaptívny systém tlmenia na všetkých štyroch kolesách. Automatickým riadením úroveň vozidla a tlmenia možno dosiahnuť veľmi vysoký komfort jazdy na jednej strane a zvýšenú dynamiku jazdy na strane druhej. Prostredníctvom Audi drive select je možné nastaviť rôzne režimy, ktorých výsledkom sú nasledujúce polohy, merané pri státi:</p> <ul style="list-style-type: none"> <li>▶ „zdvihnutie“: +20 mm</li> <li>▶ „vyvážený“/„komfort“ / „efficiency“: ±0 mm</li> <li>▶ „dynamický“: -10 mm</li> </ul> <p>V závislosti od zvoleného režimu Audi drive select sa vozidlo v podľa rýchlosti zníži až o 20 mm.</p>			-	○

● = Príplatková výbava ○ = Sériova výbava - = nemožnosť objednať.



		Objednávaci kód	EUR vrát. 23 % DPH EUR bez DPH	A6 e-tron/ A6 e-tron quattro	S6 e-tron
<b>Audi drive select</b>	<p>Možnosť voľby z nasledovných režimov:</p> <ul style="list-style-type: none"> <li>▶ „vyvážený“/„individuálny“</li> <li>▶ „efficiency“</li> <li>▶ „komfort“</li> <li>▶ „dynamický“</li> </ul> <p>Zmeny režimu ovplyvňuje:</p> <ul style="list-style-type: none"> <li>▶ podporu riadenia</li> <li>▶ vlastnosti pohonu</li> <li>▶ kontrolu jazdnej dynamiky</li> <li>▶ pohon všetkých kolies</li> <li>▶ adaptívne vzduchové odpruženie</li> <li>▶ rekuperáciu</li> <li>▶ e-tron športový zvuk</li> </ul> <p>Režim „efficiency“ napríklad nastaví pohon, klimatizáciu, rekuperáciu a adaptívneho asistenta jazdy plus na základné nastavenie s optimalizovanou spotrebou.</p>			<input type="radio"/>	<input type="radio"/>
<b>Kotúčové brzdy vpredu</b>				<input type="radio"/>	-
<b>Kotúčové brzdy vpredu</b>	S nápisom S			-	<input type="radio"/>
<b>Strmene bŕzd lakované v červenej farbe</b>		PC2	<b>404,-</b> 328,46	<input checked="" type="radio"/>	<input checked="" type="radio"/>
<b>Akustický výstražný systém</b>	Pre vyššiu bezpečnosť chodcov a cyklistov			<input type="radio"/>	-
<b>Sportsound - športový zvuk vozidla</b>	<p>Zvuk výnimočného vozidla je akustickým vyjadrením jeho športovosti, vysokej kvality a progresívneho charakteru. Je to interpretácia emocionálneho zvuku e-tronu v dobe elektromobility. Fascinujúci zvuk digitálne generovanej zvukovej kulisy sa mení v závislosti od rýchlosti až po maximálnu rýchlosť.</p> <p>Upozornenie: pre A6 e-tron dostupné iba v kombinácii s balíkmi PQ2 alebo PQ3.</p>		bez príplatku	<input checked="" type="radio"/>	<input type="radio"/>

# Technika a bezpečnost



		Objednávací kód	EUR vrát. 23% DPH EUR bez DPH	A6 e-tron/ A6 e-tron quattro	S6 e-tron
<b>Lekárnička, trojuholník a vesta</b>				<input type="radio"/>	<input type="radio"/>
<b>Airbag na strane vodiča a spolujazdca, deaktivácia airbagu na strane spolujazdca</b>	Airbag predného spolujazdca sa aktivuje a deaktivuje automaticky.			<input type="radio"/>	<input type="radio"/>
<b>Airbagy bočné vpredú, airbag pre hlavu a airbag medzi vodičom a spolujazdcom</b>	Okrem predných bočných airbagov a hlavových airbagov je vpredú inštalovaný aj tzv. interakčný airbag. V rámci limitov systému ponúka ochranu na strane vodiča a spolujazdca v prípade bočného nárazu. Interakčný airbag sa rozvinie medzi prednými sedadlami. V prípade bočného nárazu je kolízia medzi dvoma osobami na predných sedadlách alebo na sedadle spolujazdca pri jazde samostatne do značnej miery zmiernená a riziko zranenia sa znižuje.			<input type="radio"/>	<input type="radio"/>
<b>Predné a zadné bočné airbagy so systémom hlavových airbagov a airbag medzi vodičom a spolujazdcom</b>	Okrem predných a zadných bočných airbagov a hlavových airbagov je vpredú inštalovaný aj tzv. interakčný airbag.  Upozornenie: dostupné iba v rámci balíkov PQ2 alebo PQ3.		bez príplatku	<input checked="" type="radio"/>	<input checked="" type="radio"/>
<b>Proaktívna ochrana cestujúcich vpredú, z boku a vzadu</b>	Proaktívna ochrana cestujúcich využíva údaje zo senzorov inštalovaných na prednej, bočnej a zadnej časti vozidla a vypočítava pravdepodobnosť nehody s iným vozidlom. Systém spustí preventívne ochranné opatrenia, keď sa zistí riziko kolízie alebo v kritických jazdných situáciách, ako je núdzové a núdzové brzdenie alebo v medzných situáciách jazdnej dynamiky vrátane: <ul style="list-style-type: none"> <li>▶ utiahnutia predných bezpečnostných pásov</li> <li>▶ optimalizácie polohy sedenia</li> <li>▶ spustenia procesu zatvárania okien a na objednávku aj panoramatickej sklenenej strechy</li> <li>▶ aktivácia výstražných svetiel na varovanie ostatných účastníkov cestnej premávky</li> </ul> Funkcia tiež zvyšuje komfort nosenia bezpečnostného pásu.  Upozornenie: dostupné iba v rámci balíkov PQ2 alebo PQ3.		bez príplatku	<input checked="" type="radio"/>	<input checked="" type="radio"/>
<b>Detekcia obsadenosti zadných sedadiel</b>	Na detekciu cestujúcich vzadu kontroluje radarový snímač v oblasti zadnej strechy obsadenosť zadného sedadla, napríklad po opustení vozidla a zatvorení dverí. Ak sa zistia osoby, najmä deti, aktivuje sa varovná rutina. Cieľom je znížiť riziko neúmyselného opustenia. Krátko predtým ako vodič opustí vozidlo sa vo Audi virtual cockpit a MMI spustí prvé varovanie. Po vystúpení z vozidla, ak sú dvere zatvorené a vozidlo uzamknuté, systém opäť skontroluje obsadenosť zadného sedadla. Ak sa zistia osoby, vydá sa ďalšie varovanie v dvoch krokoch: <ul style="list-style-type: none"> <li>▶ Varovanie sa objaví po krátkom čase prostredníctvom výstražného blikania a klaksóna</li> <li>▶ Vystupňovanie varovania verejnosti po cca 2 minútach prostredníctvom periodicky sa opakujúcich varovných blikaní a trúbenia</li> </ul> Varovné opatrenia je možné deaktivovať až do ďalšieho naštartovania vozidla.  Upozornenie: dostupné iba v kombinácii s balíkmi PQ2 alebo PQ3.	5P2	161,- 130,89	<input checked="" type="radio"/>	<input checked="" type="radio"/>

● = Príplatková výbava ○ = Sériova výbava – = nemožnosť objednať.



		Objednávací kód	EUR vrát. 23% DPH EUR bez DPH	A6 e-tron/ A6 e-tron quattro	S6 e-tron
<b>Palubná nabíjačka až do 11 kW (AC)</b>	Vozidlo je možné štandardne nabíjať nabíjacím výkonom až 11 kW striedavým prúdom (AC). Palubná nabíjačka integrovaná vo vozidle nastavuje AC nabíjací výkon, ktorý je obmedzený na 11 kW.			<input type="radio"/>	<input type="radio"/>
<b>Nabíjacia zásuvka Combo 2 CCS Typ 2</b>	Prístup k nabíjaniu na striedavý (AC) aj jednosmerný prúd (DC); nabíjací výkon 11kW pre nabíjanie striedavým prúdom a jednosmerným prúdom.			<input type="radio"/>	<input type="radio"/>
<b>2. Nabíjacia zásuvka na strane spolujazdca</b>	Druhý prístup na nabíjanie striedavým prúdom na strane spolujazdca ponúka najkratšiu možnú cestu od nabíjacej stanice alebo zásuvky k nabíjaciemu prístupu vozidla v mnohých situáciách každodenného parkovania. To zvyšuje komfort klasického nabíjania na nabíjaciach staniciach pri cestách, pretože nabíjací kábel môže zostať na strane chodníka.			<input type="radio"/>	<input type="radio"/>
<b>Elektrické dvierka na nabíjanie</b>				<input type="radio"/>	<input type="radio"/>
<b>Nabíjací výkon až 270 kW (DC)</b>				<input type="radio"/>	<input type="radio"/>

		Objednávaci kód	EUR vrát. 23 % DPH EUR bez DPH	A6 e-tron/ A6 e-tron quattro	S6 e-tron
<p><b>Nabíjacia sada compact</b></p> 	<p>Kompaktný nabíjací systém e-tron je určený na nabíjanie v zásuvkách, takzvaný systém nabíjania v režime 2:</p> <ul style="list-style-type: none"> <li>▶ dá sa použiť mobilne</li> <li>▶ pozostáva z riadiacej jednotky vrátane pripájacieho kábla vozidla a dvoch rôznych napájacích káblov (s domácimi a priemyselnými zástrčkami)</li> <li>▶ ručné prepínanie medzi 100 % a 50 % nabíjacieho výkonu</li> <li>▶ LED diódy zobrazujú stav nabíjacieho systému a proces nabíjania</li> <li>▶ nabíjací výkon vášho vozidla až do 11 kW (3-fázový) alebo 7,4 kW (1-fázový). Nabíjací výkon závisí od dodávanej priemyselnej zástrčky a špecifických trhových charakteristík siete</li> <li>▶ nabíjacie zariadenie s maximálnym možným nabíjacím výkonom</li> <li>▶ nie je potrebná žiadna inštalácia, ak je už k dispozícii priemyselná zásuvka</li> <li>▶ možnosť manuálneho zníženia nabíjacieho výkonu</li> </ul> <p>Spona pre montáž na stenu ponúka možnosť uchytenia riadiacej jednotky, nabíjacieho kábla a nabíjacej zástrčky nabíjacích systémov dá sa úhľadne a pohodlne pripevniť k často používaným nabíjacím miestam (napr. stena garáže).</p>			<input type="radio"/>	<input type="radio"/>
<p><b>Mode 3 kábel pre dobíjanie až do 22kW</b></p>	<p>Dĺžka kábla 6 m pre komfortné nabíjanie mimo domu na dobíjacích staniách AC (typ 2).</p>			<input type="radio"/>	<input type="radio"/>
<p><b>Domáca zástrčka typu E/F pre nabíjací systém e-tron</b></p>	<p>Napájací kábel (dĺžka 1,6 m, prúd 10 A) so zahnutou zástrčkou pre domácnosť typu E/F pre nabíjací systém e-tron kompakt.</p>			<input type="radio"/>	<input type="radio"/>
<p><b>Nabíjací kábel s priemyselnou zástrčkou CEE 16 A, 400 V, dlhý a rovný pre nabíjací systém e-tron</b></p>	<p>Napájací kábel (dĺžka 1,6 m) s priemyselnou zástrčkou CEE 16 A, 3-fázový, červený, rovná verzia, pre nabíjací systém e-tron kompakt.</p>			<input type="radio"/>	<input type="radio"/>
<p><b>Plug &amp; Charge</b></p>	<p>S funkciou Plug &amp; Charge sa plne elektrické vozidlo automaticky autorizuje na kompatibilných nabíjacích staniách po zasunutí nabíjacej zástrčky. Proces nabíjania tak možno spustiť pohodlne bez RFID karty alebo aplikácie. Proces sa znova ukončí po odstránení kábla.</p> <p>Požiadavky na používanie Plug &amp; Charge:</p> <ul style="list-style-type: none"> <li>▶ existujúca zmluva s nabíjaním Audi (ECE)</li> <li>▶ predchádzajúca aktivácia v aplikácii myAudi hlavným používateľom</li> <li>▶ aktivácia elektronického certifikátu Plug &amp; Charge prenášaného „vzduchom“ na použitie služby v MMI vozidla</li> <li>▶ kompatibilná nabíjacia stanica/stojan (momentálne v IONITY) v Európe</li> </ul>			<input type="radio"/>	<input type="radio"/>
<p><b>Audi charging</b></p>	<p>Audi charging je služba pre pohodlné nabíjanie vozidiel značky Audi e-tron v 29 krajinách Európy. V súčasnosti je k dispozícii približne 600 000 nabíjacích miest od viac ako 900 operátorov. Na používanie týchto nabíjacích staníc cez štátne hranice je potrebná iba zmluva s nabíjaním Audi. Pohodlná manipulácia prebieha pomocou aplikácie myAudi, nabíjacej karty Audi alebo prostredníctvom Plug &amp; Charge. Vďaka harmonizovaným cenám za nabíjanie AC, DC a HPC pre jednotlivé krajiny ponúka nabíjanie Audi vysokú úroveň transparentnosti nákladov. Audi charging ponúka 3 tarify nabíjania, viac info na: <a href="https://www.audi.sk/elektromobilita/nabijanie/verejne-nabijanie">https://www.audi.sk/elektromobilita/nabijanie/verejne-nabijanie</a></p>			<input type="radio"/>	<input type="radio"/>





# Audi connect

Audi Connect interface showing smartphone-style app icons:

- Nachrichten (Messages)
- Jetzt läuft (Now Playing)
- Hörbücher (Audiobooks)

Status bar showing:

- MAX (Maximum power mode)
- REAR (Rear window status)
- 21.0°C (Temperature)

Main Audi Connect menu grid:

- Navigation
- Radio
- Telefon (Phone)
- Fahrzeug (Vehicle)
- Einstellungen (Settings)
- Rechtliches (Legal)
- Suche (Search)
- Online-Bordbuch (Online Manual)
- Store
- YouTube
- Spotify
- ntv
- Keenex
- ZDF-mediathek

## Navigácia a infotainment Audi connect<sup>1</sup>

### Audi asistent

S asistentom Audi je interakcia s vozidlom ešte jednoduchšia vďaka hlasovému ovládaniu mnohých funkcií vozidla a infotainmentu. V rámci balíka Navigácia a infotainment Audi connect ponúka asistent prístup k mnohým online obsahom, ako napríklad o aktuálnom počasí alebo možných cieľoch navigácie. Kombinácia online rozpoznávania hlasu integrovaného a zahrnutého v navigácii Audi connect umožňuje komplexné ovládanie funkcií vozidla a infotainmentu intuitívnym spôsobom. Napríklad je možné aktivovať vyhrievanie v oblasti nôh vyslovením „Mám studené nohy“. Asistenta Audi možno aktivovať stlačením tlačidla na volante alebo vyslovením „Hey Audi“. Ak je vo vozidle iba osoba, ktorá šoféruje, podporované príkazy možno rozpoznať bez toho, aby ste najprv spomenuli aktivačné slovo. Aktiváciou „proaktívnych návrhov a rutín“ sa asistent Audi zoznámí s registrovanou osobou, aby bolo používanie vozidla ešte jednoduchšie a pohodlnejšie. Pre určité opakujúce sa prevádzkové úlohy, ako napríklad aktiváciou funkcie recirkulácie na konkrétnom mieste alebo nastavením vyhrievania sedadla sa automaticky vytvoria postupy a navrhnu sa na aktiváciu. Audi asistent navyše v pravý čas proaktívne odporúča komfortné funkcie, ktoré ešte neboli objavené alebo boli málo využívané. Po uplynutí obdobia navigácie a infotainment Audi connect je stále možné hlasové ovládanie mnohých existujúcich funkcií vozidla, ako je napríklad nastavenie klimatizácie. Dokonca aj naučené rutiny sú zachované. Online rozpoznávanie reči a online obsah je však možné používať len s rozšírením Audi connect (jazyková dostupnosť závisí od krajiny. Informácie o dostupnosti v krajine a jazyku vám poskytne váš partner Audi).

### Plánovač trás e-tron

Plánovač trás e-tron umožňuje pohodlné plánovanie trasy a nabíjania a prispôsobuje sa špecifickým požiadavkám používateľa. Trasu je možné naplánovať buď pohodlne v aplikácii myAudi alebo priamo v aute. V oboch prípadoch sa trasa vypočíta pozdĺž požadovaných nabíjajúcich bodov na dosiahnutie cieľa. Výpočet okrem stavu batérie zohľadňuje aj dopravnú situáciu a zobrazuje čas príchodu vrátane potrebného času nabíjania.

Medzi dôležité funkcie plánovača trás e-tron patria:

- ▶ zobrazenie nabíjajúcich staníc pre každú zastávku nabíjania na mape
- ▶ možnosti nastavenia uprednostňovania alebo vyhýbania sa určitým poskytovateľom nabíjania, ako aj uprednostňovania rýchlonabíjajúcich bodov a nabíjajúcich parkovísk
- ▶ informácie o nabíjajúcich bodoch, ako sú poskytovatelia, výkon alebo stav obsadenosti
- ▶ manuálne konfigurovateľný stav nabíjania vozidla (doba nabíjania alebo stav nabitia batérie) pre medzizastávky a cieľ cesty. Vďaka neustálej synchronizácii údajov medzi aplikáciou myAudi a vozidlom sa počas aktívneho nabíjania zobrazuje zostávajúci čas nabíjania a aktuálny stav nabitia batérie.

### Navigácia s Google™

Vďaka veľmi podrobnej satelitnej mape od Google™ sa zobrazenie mapy na centrálnom displeji navigačného systému javí ešte realistickejšie. Vďaka leteckým snímkam je lepšie rozoznanie a orientácia. Navádzanie trasy pomocou satelitných máp od Google™ prispieva ku kvalitnému vzhľadu navigácie Audi.

### Online vyhľadávanie cieľov navigácie

Prístup k rozsiahlym internetovým databázam poskytuje vhodné navigačné ciele pre zadávanie vyhľadávania. Ciele je možné nájsť aj pomocou hlasového vstupu, čím sa zníži odvádzanie pozornosti od premávky. Okrem údajov o adrese, ktoré možno použiť priamo ako cieľ navigácie, poskytuje online vyhľadávanie relevantné informácie, ako sú otváracie hodiny a kontaktné údaje.

### Online dopravné informácie plus

Pri online výpočte trasy sa berú do úvahy aktuálne informácie o premávke od poskytovateľa služieb TomTom. To prospieva navádzaniu trasy a presnosti vypočítaného času príchodu. Informácie o dopravnej situácii sa na navigačnej mape zobrazujú farebne. Pribežná aktualizácia dát poskytuje rýchle informácie o vzniku a riešení dopravných zápch. Služba zahŕňa údaje o dopravnej situácii špecifickej pre jednotlivé jazdné pruhy na diaľniciach – v oblasti výjazdov a križovatiek – ako aj v oblasti vnútrómestských križovatiek. Uzavretie jazdných pruhov sa zobrazuje na displeji MMI. Okrem toho sa na výpočet presnejších časov príchodu zohľadňujú predikčné údaje o dopravnej situácii.

---

## **Navigácia a infotainment Audi connect<sup>1</sup>**

(pokračovanie)

### **Parkovanie na ulici**

Parkovanie na ulici označuje pravdepodobnosť nájdenia voľného parkovacieho miesta pozdĺž určitých ulíc. K dispozícii sú aj ďalšie užitočné informácie, ako napríklad ceny alebo či sú k dispozícii parkovacie miesta pre rezidentov.

### **Informácie o nebezpečenstve**

Funkcia roja „Local Hazard Information (LHI)“ varuje pred nasledujúcimi udalosťami na trase: poruchy, nehody, zhoršená viditeľnosť a riziko šmyku. Zobrazenie sa zobrazuje vizuálne na mape navigácie MMI, ako aj vizuálne a akusticky na združenom prístroji.

### **Vysoko detailné 3D vykresľovanie mesta**

Zvýraznenie nápadných budov a pamiatok v realistickom 3D vzhľade zaisťuje lepšie rozpoznanie budov a uľahčuje orientáciu vo vybraných mestách.

### **Používateľské profily**

Vytvorením užívateľského profilu vo vozidle možno vykonať rôzne nastavenia, ako napríklad nastavenia ergonómie, infotainmentu alebo osvetlenia je možné uložiť do osobného užívateľského profilu. Cez MMI je možné vytvoriť rôzne užívateľské profily (myAudi alebo lokálne) alebo použiť profil hosťa. Alternatívne možno osobu, ktorá šofériuje identifikovať pomocou kľúča mobilného zariadenia cez účet myAudi pred nastúpením do vozidla. Keď nastúpíte do vozidla, v MMI sa zobrazí osobný pozdrav a načítajú sa individuálne nastavenia identifikovanej osoby. Nastavenia poslednej aktívnej osoby sú priradené k príslušnému užívateľskému profilu alebo použitému kľúču od vozidla pri vypnutom motore. Počet uložených nastavení vozidla závisí od zvolenej voliteľnej výbavy.

### **Prístup do tematického sveta**

Získajte prístup k neustále rastúcemu portfóliu upravených obrázkov na pozadí pre displej MMI a displej pre cestujúcich MMI prostredníctvom oblasti Theme World vo vašej aplikácii myAudi – od atmosférických fotografií až po obľúbených filmových hrdinov. V spojení s balíkom ambientného osvetlenia plus ambientné osvetlenie automaticky prispôsobuje svoju farbu motívu.



---

**Audi connect Safety & Service a Audi connect Remote & Control?**

**Tiesňové volanie Audi connect**

V prípade vážnej nehody sa automaticky spustí núdzové volanie. Odoslaním údajov relevantných pre vozidlo, ako je miesto nehody alebo počet osôb vo vozidle do centra tiesňového volania Audi, možno rýchlo a cielene zorganizovať pomoc. Vyškolení agenti call centra sa starajú aj o obeť nehôd v zahraničí v národnom jazyku vodiča a zároveň informujú miestne záchrané zložky s údajmi relevantnými pre záchranu. Tiesňové volanie Audi connect možno spustiť aj manuálne pomocou tlačidla, napríklad na privolanie pomoci pre ostatných.

**Online telefonát v prípade poruchy**

V prípade poruchy je možné spustiť online poruchový hovor pomocou tlačidla servisného volania v strešnom module. Vozidlo nadviaže hlasové spojenie s Audi help. V mnohých prípadoch je možné reklamáciu identifikovať na základe údajov odoslaných vozidlom a nájsť rýchle, pre zákazníka priateľné riešenie.

**Škodový servis Audi**

Ak senzory vozidla zaznamenajú menšiu nehodu bez aktivácie airbagu a/alebo pritiahnutia bezpečnostných pásov, na displeji MMI sa automaticky otvorí maska, ktorá vám umožní vybrať si, či je pri odstraňovaní škody potrebná podpora alebo sa má spustiť núdzové volanie. V oboch prípadoch je k dispozícii špeciálne vyškolený servisný personál.

**Automatické pripomenutie servisu**

Automatické pripomenutia servisu informujú zákazníckeho servisného partnera Audi o termíne servisu. Zákazníkov proaktívne kontaktuje ich preferovaný servisný partner.

**Pripomenutie prediktívnej údržby**

Služba pripomenutia prediktívnej údržby Audi connect monitoruje stav vybraných opotrebovaných dielov vozidla v rámci systémových limitov na základe času, najazdených kilometrov a údajov senzorov. Služba poskytuje kedykoľvek prehľad o stave opotrebovaných dielov v aplikácii myAudi. Pomocou služby je možné včas identifikovať potrebu údržby. Tento stav sa odovzdá partnerovi Audi uvedenému v myAudi, ktorý potom môže kontaktovať používateľov a pripraviť termín servisu.

**Starostlivosť o auto online**

Služba Audi connect Online Car Care vás informuje o mimoriadnych servisných udalostiach a iných opatreniach – v myAudi a v závislosti od typu vozidla aj priamo v informačno-zábavnom systéme vášho vozidla. Relevantné varovania a informácie z prístrojového panelu sa prenášajú do aplikácie myAudi a tam si ich možno aj prezerať. Ak je potrebná návšteva servisu, žiadosť o stretnutie môže byť zaslaná priamo evidovanému partnerovi Audi.

**Diaľková diagnostika vozidla**

Pomocou tejto služby Audi connect je možné vykonať diaľkovú diagnostiku vozidla v rámci systémových limitov. Z toho možno odvodiť odporúčania pre ďalší postup. Diaľkovú diagnostiku vozidla môže spustiť servisný partner Audi alebo služba Audi online pri poruche.

**Parkovacia poloha**

Parkovacia poloha vozidla sa zobrazuje na smartfóne na mape aplikácie myAudi.

**Stav vozidla a údaje o jazde**

Vďaka správe o stave vozidla Audi connect špecifickej pre e-tron je možné prostredníctvom aplikácie myAudi pohodlne pristupovať k rôznym informáciám z vášho smartfónu. Súčasťou služby sú okrem iného tieto informácie: stav nabitia batérie, stav nabíjacej zástrčky, elektrický dojazd, stav uzamknutia dverí a okien, stav svetiel, servisný interval, výstražné svetlá a výstražky.

---

**Audi connect Safety & Service a Audi connect Remote & Control<sup>2</sup>**  
(pokračovanie)

**Zamykanie a odomykanie na diaľkové ovládanie**

Vozidlo je možné pohodlne zamknúť a odomknúť pomocou smartfónu pomocou aplikácie myAudi.

**Nabíjanie na diaľkové ovládanie**

Jednoducho nastavte plánovanie zastávok nabíjania a programovanie časovačov cez aplikáciu myAudi.

**Diaľkové ovládanie klimatizácie**

Prídavnú klimatizáciu je možné jednoducho ovládať cez aplikáciu myAudi a pred jazdou tak predhriať interiér.

**Poplašný systém proti krádeži (push notifikácie)**

Ak sa spustí alarm proti krádeži cez aplikáciu myAudi na smartfóne sa odošle push notifikácia.

# Audi predĺžená záruka

		Objednávací kód	EUR vrát. 23 % DPH EUR bez DPH	A6 e-tron/ A6 e-tron quattro	S6 e-tron
<b>Audi predĺžená záruka</b>	Audi záruka predlžuje základné zákonné záruky od výrobcu nad rámec prvých 2 rokov. Objednať ju je možné priamo a výhradne na nové vozidlá. K dispozícii sú rôzne dĺžky/kombinácie rôznych počtov najazdených kilometrov. Bližšie informácie dostanete u Vášho Audi partnera.				
▶ <b>Predĺžená záruka o 1 rok / maximálny nájazd 90.000 km</b>				<input type="radio"/>	<input type="radio"/>
▶ <b>Predĺžená záruka o 2 roky / maximálny nájazd 120.000 km</b>		EA6	<b>770,-</b> 626,02	<input checked="" type="radio"/>	<input checked="" type="radio"/>
▶ <b>Predĺžená záruka o 3 roky / maximálny nájazd 150.000 km</b>		EA9	<b>1.890,-</b> 1.536,59	<input checked="" type="radio"/>	<input checked="" type="radio"/>
<b>Audi záruka na akumulátor</b>	8 rokov/160.000 km			<input type="radio"/>	<input type="radio"/>





# Rozmery

Audi A6 Sportback e-tron

Údaje v mm

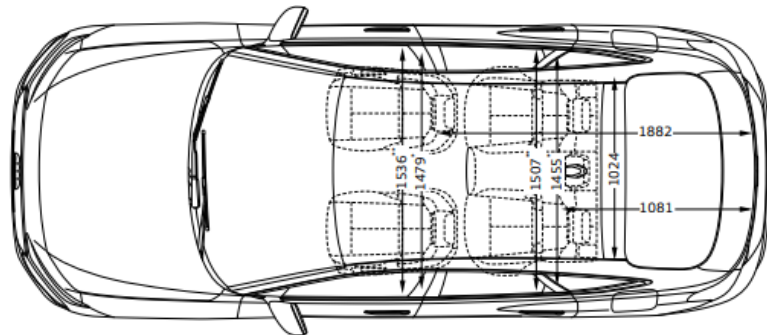
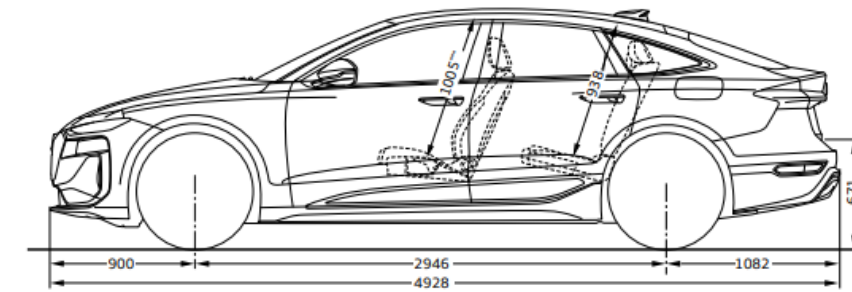
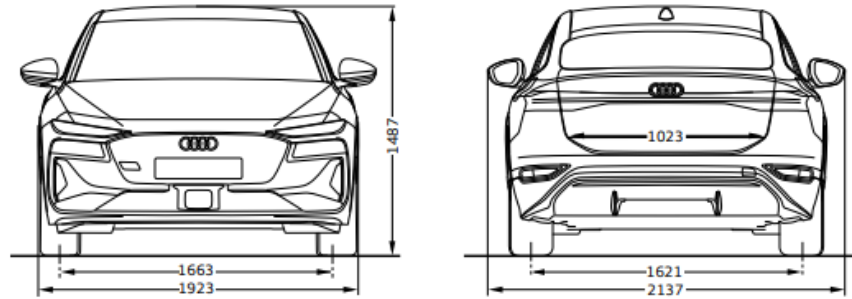

Audi A6 Avant e-tron

Údaje v mm

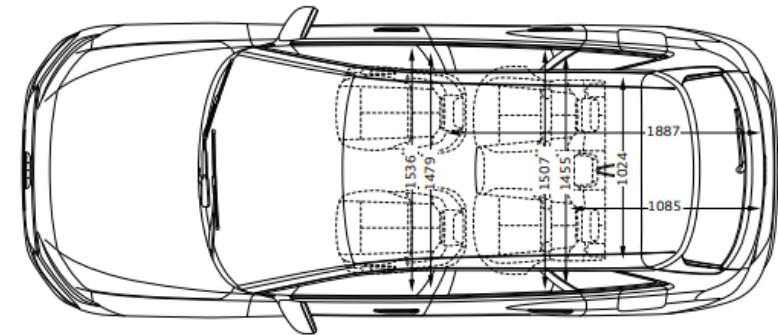
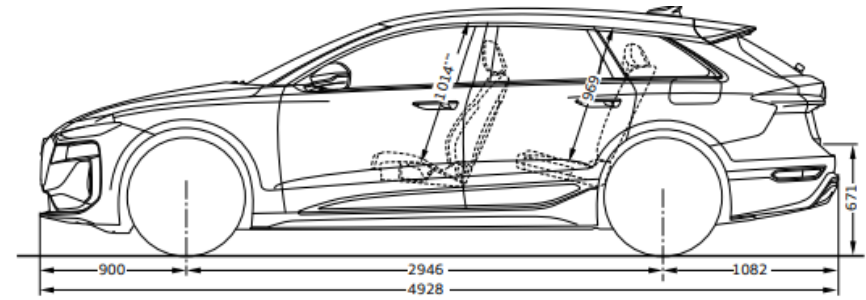
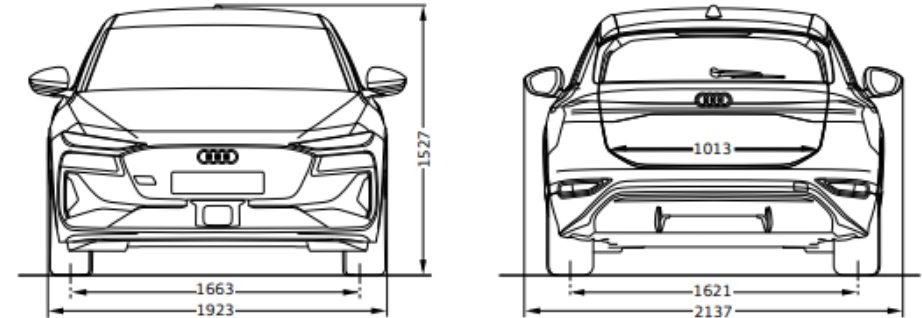

# Rozmery

Audi S6 Sportback e-tron

Údaje v mm

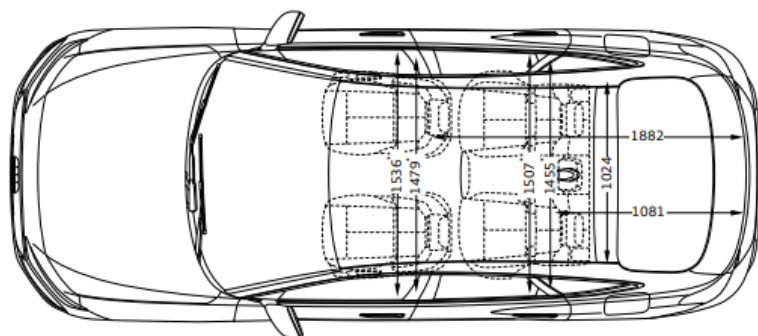
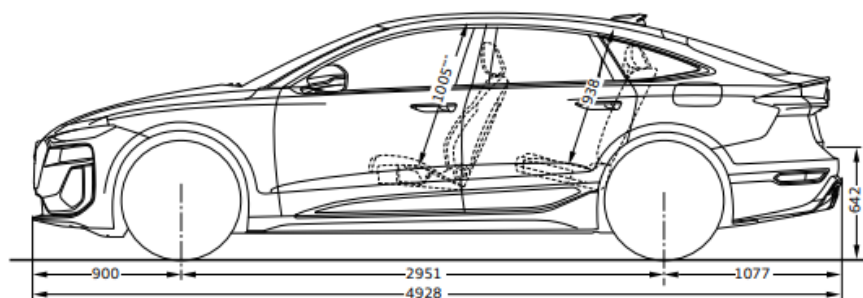
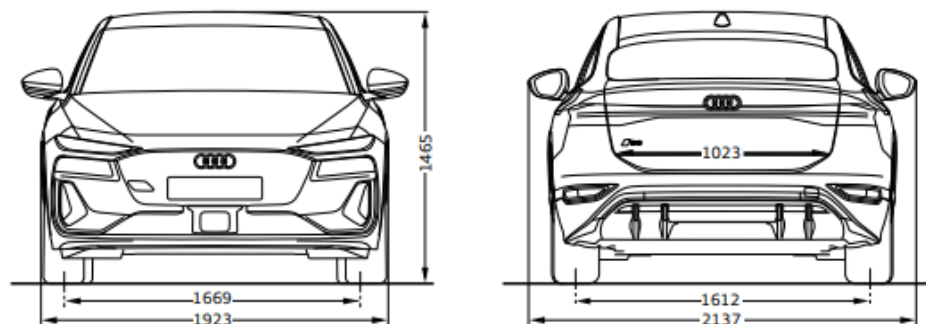

Audi S6 Avant e-tron

Údaje v mm

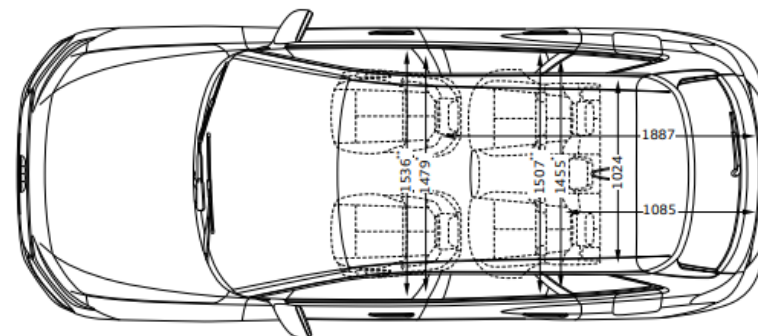
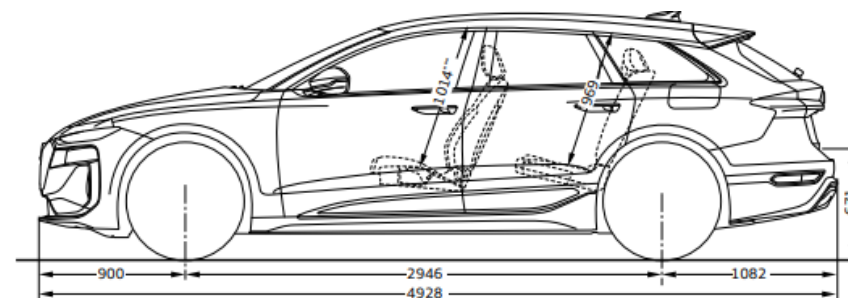
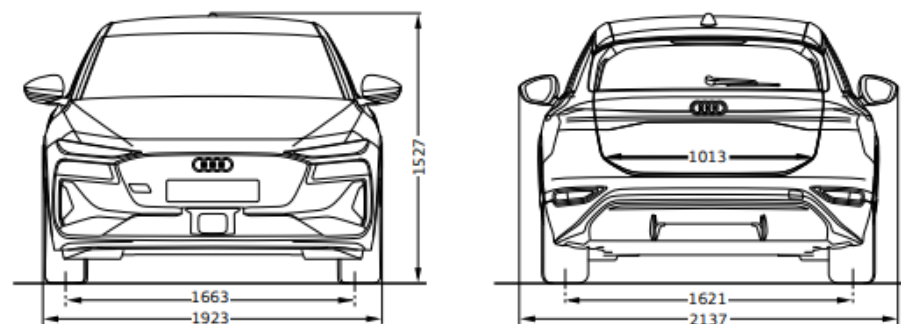



# Technické dáta

Model		Audi A6 Sportback e-tron	Audi A6 Sportback e-tron quattro	Audi S6 Sportback e-tron quattro
<b>Výkon/ Krútiaci moment</b>	Elektrický krútiaci moment v Nm	vzadu: 435	vzadu: 580, vpredu: 275	vzadu: 580, vpredu: 275
	Brutto/netto kapacita batérie v kWh	83/75,8	100/94,9	100/94,9
	Systémový výkon v kW (s Launch control)	210 (240)	315 (340)	370 (405)
<b>Prenos síl</b>	Druh pohonu	Zadný	quattro	quattro
<b>Váha/objem</b>	Pohotovostná hmotnosť v kg	2.196	2.374	2.422
	Celková prípustná hmotnosť v kg	2.675	2.860	2.870
	Prípustné zaťaženie strechy/nosiča v kg	100/100	100/100	100/100
	Max. zaťaženie nebrzdeným príviesom v kg/pri stúpaní (12% alebo 8%)	750/2.100	750/2.100	750/2.100
	Objem batožinového priestoru v l (vpredu)	502 (27)	502 (27)	502 (27)
<b>Jazdné výkony</b>	Maximálna rýchlosť v km/h	210	210	240
	Zrýchlenie z 0–100 km/h v s (s Launch control)	7,0 (6,0)	4,7 (4,5)	4,1 (3,9)
<b>Spotreba</b>	Typ pohonu	Elektro	Elektro	Elektro
	Spotreba kombinovaná v kWh/100 km	13,7 (WLTP)	14,8 (WLTP)	16,1 (WLTP)
<b>Elektrický dojazd</b>	Kombinovaný podľa WLTP	623	712	660
<b>Nabíjanie</b>	min. čas AC nabíjania (0% - 100%) v hod. pri max. AC nabíjacom výkone v kW	8 11	10 11	10 11
	min. čas DC nabíjania (10% - 80%) v min. pri max. DC nabíjacom výkone v kW	21 225	21 270	21 270
<b>Emisie CO<sub>2</sub></b>	kombinované v g/km	0	0	0

# Technické dáta

Model		Audi A6 Avant e-tron	Audi A6 Avant e-tron quattro	Audi S6 Avant e-tron
<b>Výkon/ Krútiaci moment</b>	Elektrický krútiaci moment v Nm	vzadu: 435	vzadu: 580, vpredu: 275	vzadu: 580, vpredu: 275
	Brutto/netto kapacita batérie v kWh	83/75,8	100/94,9	100/94,9
	Systémový výkon v kW (s Launch control)	210 (240)	315 (340)	370 (405)
<b>Prenos síl</b>	Druh pohonu	Zadný	quattro	quattro
<b>Váha/objem</b>	Pohotovostná hmotnosť v kg	2.209	2.394	2.438
	Celková prípustná hmotnosť v kg	2.685	2.870	2.880
	Prípustné zaťaženie strechy/nosiča v kg	100/100	100/100	100/100
	Max. zaťaženie nebrzdeným príviesom v kg/pri stúpaní (12% alebo 8%)	750/2.100	750/2.100	750/2.100
	Objem batožinového priestoru v l (vpredu)	502 (27)	502 (27)	502 (27)
<b>Jazdné výkony</b>	Maximálna rýchlosť v km/h	210	210	240
	Zrýchlenie z 0-100 km/h v s (s Launch control)	7,0 (6,0)	4,7 (4,5)	4,1 (3,9)
<b>Spotreba</b>	Typ pohonu	Elektro	Elektro	Elektro
	Spotreba kombinovaná v kWh/100 km	14,5 (WLTP)	15,6 (WLTP)	16,8 (WLTP)
<b>Elektrický dojazd</b>	Kombinovaný podľa WLTP	593	680	634
<b>Nabíjanie</b>	min. čas AC nabíjania (0% - 100%) v hod. pri max. AC nabíjacom výkone v kW	8 11	10 11	10 11
	min. čas DC nabíjania (10% - 80%) v min. pri max. DC nabíjacom výkone v kW	21 225	21 270	21 270
<b>Emisie CO<sub>2</sub></b>	kombinované v g/km	0	0	0





Audi Náskok vďaka technike



**Porsche Slovakia, s.r.o**  
Vajnorská 160, 831 04 Bratislava  
[www.audi.sk](http://www.audi.sk)

Platí od 01.01.2025

Importér si vyhradzuje právo zmeny cien a uvedených informácií bez predošlého upozornenia.  
O aktuálnej dostupnosti modelov a výbav sa informujte u Vášho Audi partnera.  
Všetky uvedené ceny sú v mene EUR (€), sú odporúčané pre klienta a majú len informatívny a nezáväzný charakter.  
Všetky systémy vozidla pracujú v rámci svojich možností a slúžia na podporu vodiča.  
Zodpovednosť za priebeh jazdy zostáva stále na vodičovi.